



Collezione
2024

Ohmyshower leader di mercato nella produzione di piatti doccia in resina porta sul mercato un'attenta selezione di prodotti per soddisfare stili diversi che rispondono alla domanda di una società sempre più esigente e cosmopolita.

Attraverso una costante ricerca di prodotti e mercati, la nostra produzione si colloca oggi tra le più competitive, in grado di offrire un imbattibile rapporto qualità-prezzo nel breve e medio termine all'interno del contesto commerciale che ci coinvolge.

La nostra collezione di piatti doccia in diversi colori e dimensioni, sviluppata dalla nostra divisione creativa e tecnica, ci dà l'occasione di presentarci sul mercato con un'ampia gamma di soluzioni per la zona bagno.

L'impegno tecnologico e logistico, L'investimento quotidiano, il capitale umano e la vocazione al servizio sono pensati per crescere. Per crescere per te.



Continuiamo il nostro impegno per la sostenibilità.

Prodotti in composito minerale privi di silice.

L'elettricità che utilizziamo al Ohmyshower proviene al 100% da energie rinnovabili.



01 **Collezioni**

PAGINA 04

02 **Piatti doccia**

PAGINA 06

03 **Vasche da bagno**

PAGINA 24

04 **Pannelli per rivestimento**

PAGINA 36

05 **Lavabi**

PAGINA 42

06 **Lavabi integrati**

PAGINA 54

07 **Consolle**

PAGINA 70

08 **Accessori, informazioni tecniche e
informazioni allegate**

PAGINA 76

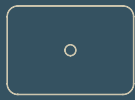

ATHOS
lavabo
tariffa
pag. 44
scheda tecnica
pag. 84



CIRCUS
lavabo
tariffa
pag. 46
scheda tecnica
pag. 84



CYRO
lavabo
tariffa
pag. 52
scheda tecnica
pag. 85

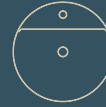

ZERO
lavabo
tariffa
pag. 44
scheda tecnica
pag. 84



TOP
lavabo
tariffa
pag. 44
scheda tecnica
pag. 84

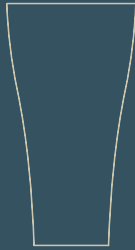

TOTEM LYSE
lavabo
tariffa
pag. 51
scheda tecnica
pag. 85



DANTE
lavabo
tariffa
pag. 44
scheda tecnica
pag. 84



NOE
lavabo
tariffa
pag. 48
scheda tecnica
pag. 84



KUMI
lavabo
tariffa
pag. 49
scheda tecnica
pag. 85



COSMO
lavabo
tariffa
pag. 45
scheda tecnica
pag. 84



CLOE
lavabo
tariffa
pag. 47
scheda tecnica
pag. 84



VEGA
lavabo
tariffa
pag. 50
scheda tecnica
pag. 85

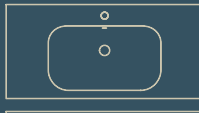

MILO
lavabo integrato
tariffa
pag. 56
scheda tecnica
pag. 86

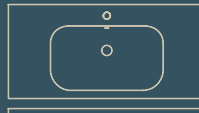

HEBE
lavabo integrato
tariffa
pag. 58
scheda tecnica
pag. 86

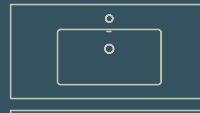

FIONA
lavabo integrato
tariffa
pag. 60
scheda tecnica
pag. 87

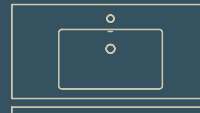

ARIA
lavabo integrato
tariffa
pag. 62
scheda tecnica
pag. 87

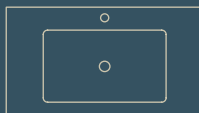

FORMAS
lavabo integrato
tariffa
pag. 64
scheda tecnica
pag. 88

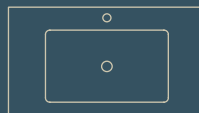

FORMAS
lavabo integrato
tariffa
pag. 66
scheda tecnica
pag. 88

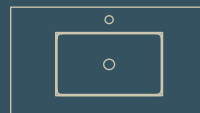

IDEAL
lavabo integrato
tariffa
pag. 64
scheda tecnica
pag. 88

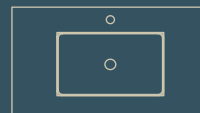

IDEAL
lavabo integrato
tariffa
pag. 66
scheda tecnica
pag. 88

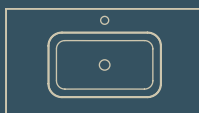

ILLICE
lavabo integrato
tariffa
pag. 64
scheda tecnica
pag. 89



ILLICE
lavabo integrato
tariffa
pag. 66
scheda tecnica
pag. 89



MIAMI
lavabo integrato
tariffa
pag. 64
scheda tecnica
pag. 89



MIAMI
lavabo integrato
tariffa
pag. 66
scheda tecnica
pag. 89



CONSOLLE
1,5
tariffa
pag. 72
scheda tecnica
pag. 90

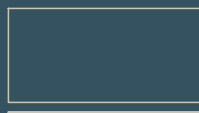

CONSOLLE
8
tariffa
pag. 72
scheda tecnica
pag. 90



CONSOLLE
TEXTURE
1,5
tariffa
pag. 74
scheda tecnica
pag. 90



MENSOLA
TEXTURE
12
tariffa
pag. 74
scheda tecnica
pag. 90

02 Piatti doccia

Tecnologia che rispetta il pianeta

Ohmyshower realizza i suoi prodotti combinando materiali composito e resina poliestere insatura, oltre all'utilizzo di materiali che favoriscono la sostenibilità del pianeta. Combina resine elastiche con cariche minerali e uno strato di Gel Coat di ultima generazione che danno come risultato prodotti con una maggiore durata e resistenza agli urti, oltre a ridurre notevolmente il peso.

sostenibilità
materiali di alta qualità
durevolezza
riduzione di peso
maggiore resistenza

COMPOSIZIONE

30% resina poliestere e 70% cariche di ultima generazione

FINITURA

Ardesia naturale Classe B

RIVESTIMENTO ESTERNO

Gel Coat antiscivolo ad alta resistenza



ANTISCIVOLO
CLASSE 2 /
CLASSE B



POSSIBILITÀ
DEL SU MISURA



RESISTENTE
AGLI URTI



FACILE
PULIZIA



PROCESSI
DI CONTROLLO



FACILITÀ
DI TRASPORTO



IDROFUGO



FACILITÀ
DI TAGLIO



FACILMENTE
RIPARABILE



MATERIA PRIMA
DI QUALITÀ



VELOCITÀ NELLA
CONSEGNA



SENZA
SILICE



KREA

KREA CURVE

PETRA

FRAME

FLUID

KALOS

TEXTURE

KREA

Piatto doccia Effetto Ardesia

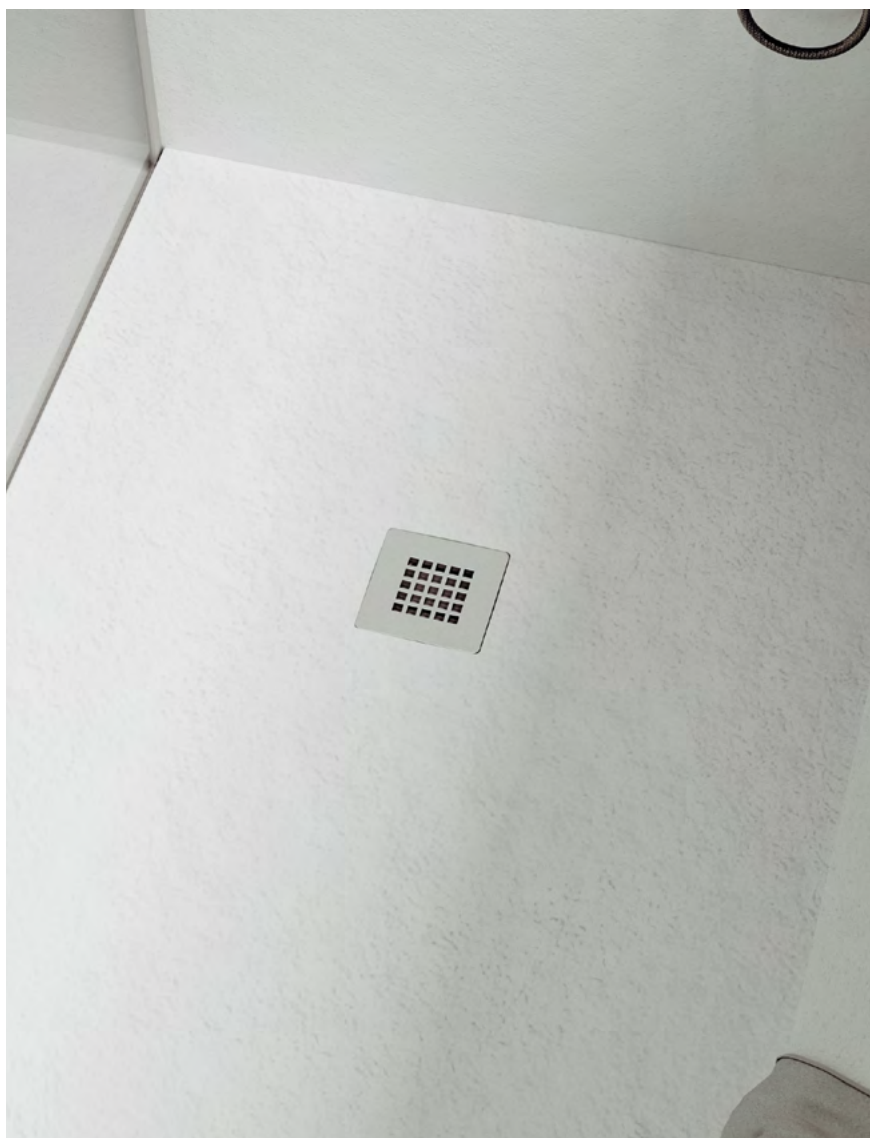

EFFETTO ARDESIA

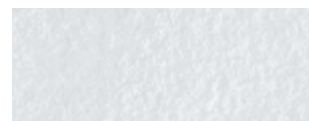

COLORI STANDARD



LARGHEZZA	LUNGHEZZA																	
	70	80	90	100	110	120	130	140	150	160	170	180	190	200	210	220	230	240
70	●	●	●	●	●	●	●	●	●	●	●	●	●	●	-	●	●	●
75	-	●	●	●	●	●	-	●	●	●	●	●	●	●	-	●	-	-
80	-	●	●	●	●	●	●	●	●	●	●	●	●	●	-	●	-	●
85	-	-	-	-	-	-	-	-	-	●	-	-	-	-	-	-	-	-
90	-	-	●	●	●	●	●	●	●	●	●	●	●	●	-	●	-	●
100	-	-	-	●	●	●	●	●	●	●	●	●	●	●	-	●	-	●
110	-	-	-	-	●	●	-	-	-	●	-	-	-	-	-	-	-	-
120	-	-	-	-	-	●	●	●	●	●	●	●	●	●	-	●	-	-

Scheda tecnica pag. 80



GRIGLIA INOX INCLUSA NEL PREZZO. (Griglia nel colore del piatto su richiesta)

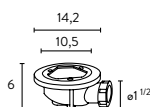

PILETTA SIFONICA ORIZZONTALE INCLUSA NEL PREZZO.



OPZIONE DI TAGLIO TAGLIO CON ESECUZIONE SPECIALE: (intagli, diagonali, ecc.)



COLORE RAL EXTRA Consultare disponibilità RAL



Piatto doccia mod. KREA / Pannello per rivestimento



Piatto doccia mod. KREA CURVE

KREA CURVE

Piatto doccia Effetto Ardesia

EFFETTO ARDESIA

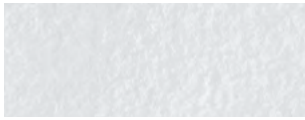

COLORI STANDARD

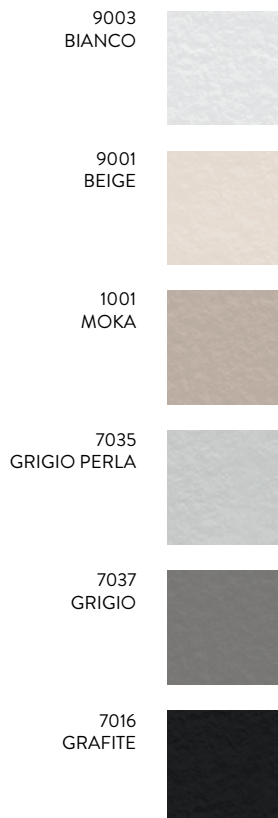

LARGHEZZA	LUNGHEZZA														
	80	90	100	110	120	130	140	150	160	170	180	190	200	220	240
80	●	-	-	-	-	-	-	-	-	-	-	-	-	-	-
90	-	●	-	-	-	-	-	-	-	-	-	-	-	-	-
100	-	-	●	-	-	-	-	-	-	-	-	-	-	-	-

Scheda tecnica pag. 80



GRIGLIA INOX INCLUSA NEL PREZZO. (Griglia nel colore del piatto su richiesta)

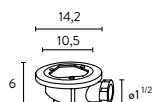

PILETTA SIFONICA ORIZZONTALE INCLUSA.



OPZIONE DI TAGLIO. TAGLIO CON ESECUZIONE SPECIALE: (intagli, diagonali, ecc.)



COLORE RAL EXTRA Consultare disponibilità RAL

PETRA

Piatto doccia Effetto Ardesia



EFFETTO ARDESIA

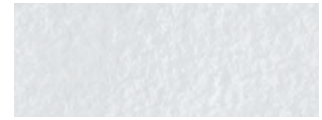

COLORI STANDARD



LARGHEZZA	LUNGHEZZA														
	80	90	100	110	120	130	140	150	160	170	180	190	200	220	240
70	-	-	●	-	●	-	●	●	●	●	●	-	●	-	-
80	-	-	●	-	●	-	●	●	●	●	●	-	●	-	-
90	-	●	●	-	●	●	●	●	●	●	●	-	●	-	-
100	-	-	●	-	●	●	●	●	●	●	●	-	●	-	-

Scheda tecnica pag. 80



COPERCHIO IN RESINA 300 INCLUSO. (Standard sempre in resina del colore delle piatte doccia)

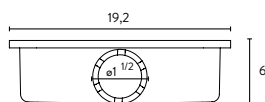

PILETTA SIFONICA RETTANGOLARE INCLUSA.



OPZIONE DI TAGLIO. TAGLIO CON ESECUZIONE SPECIALE: (intagli, diagonali, ecc.)



COLORE RAL EXTRA Consultare disponibilità RAL



Piatto doccia mod. PETRA / Lavabo integrato doppio mod. HEBE / Consolle frontale 8



Piatto doccia mod. FRAME / Lavabo integrato mod. ARIA

FRAME

Piatto doccia Effetto Ardesia

EFFETTO ARDESIA

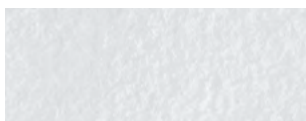

COLORI STANDARD



9003
BIANCO

7035
GRIGIO PERLA



9001
BEIGE

7037
GRIGIO



1001
MOKA

7016
GRAFITE



FRAME STANDAR (SENZA OPZIONE DI TAGLIO)

LARGHEZZA	LUNGHEZZA															
	80	90	100	110	120	130	140	145	150	160	170	180	190	200	220	240
70	-	-	●	-	●	-	●	-	●	●	●	●	-	●	-	-
75	-	-	-	-	●	-	●	-	-	●	-	-	-	●	-	-
80	●	-	●	-	●	●	●	●	●	●	●	●	-	●	-	-
85	-	-	-	-	-	-	-	-	-	-	-	●	●	●	-	-
90	-	●	●	-	●	-	●	-	●	●	●	●	-	-	-	-
100	-	-	●	-	●	-	●	-	-	●	-	-	-	-	-	-

FRAME SU MISURA

LARGHEZZA	LUNGHEZZA															
	80	90	100	110	120	130	140	150	160	170	180	190	200	220	240	
70	●	●	●	●	●	●	●	●	●	●	●	●	●	●	-	
75	-	●	●	●	●	●	●	●	●	●	●	●	●	●	-	
80	●	●	●	●	●	●	●	●	●	●	●	●	●	●	●	
90	-	●	●	●	●	●	●	●	●	●	●	●	●	●	●	
100	-	-	●	●	●	●	●	●	●	●	●	●	●	●	●	
120	-	-	-	●	●	●	●	●	●	●	●	●	●	●	-	

TIPI DI FRAME MISURA FORMATO



Scheda tecnica pag. 80



GRIGLIA INOX INCLUSA NEL
PREZZO. (Griglia nel colore del
piatto su richiesta)

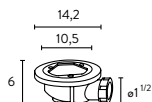

PILETTA SIFONICA
ORIZZONTALE INCLUSA.



OPZIONE DI TAGLIO INCLUSE
(FRAME SU MISURA).



COLORE RAL EXTRA
Consultare disponibilità RAL

FLUID

Piatto doccia Effetto Ardesia



EFFETTO ARDESIA

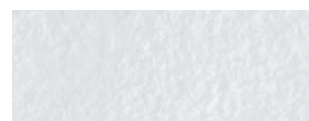

COLORI STANDARD



LARGHEZZA	LUNGHEZZA														
	80	90	100	110	120	130	140	150	160	170	180	190	200	220	240
70	-	●	●	●	●	●	●	●	●	●	●	●	●	-	-
80	-	-	●	●	●	●	●	●	●	●	●	●	●	-	-
90	-	-	●	-	●	●	●	●	●	●	●	-	●	-	-
100	-	-	-	-	●	-	-	●	●	-	●	-	●	-	-

Scheda tecnica pag. 81



COPERCHIO IN RESINA RETTANGOLARE INCLUSO. (Standard sempre in resina del colore delle piatte doccia)

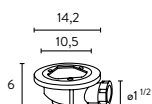

PILETTA SIFONICA ORIZZONTALE INCLUSA.



OPZIONE DI TAGLIO CON ESECUZIONE SPECIALE: (intagli, diagonali, ecc.)



COLORE RAL EXTRA Consultare disponibilità RAL





EFFETTO ARDESIA

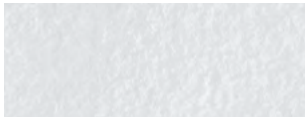

COLORI STANDARD



LARGHEZZA	LUNGHEZZA														
	80	90	100	110	120	130	140	150	160	170	180	190	200	220	240
70	-	-	-	-	-	-	-	-	-	-	-	-	-	-	-
80	-	-	●	-	●	-	●	-	●	-	-	-	-	-	-
90	-	-	-	-	-	-	-	-	-	-	-	-	-	-	-
100	-	-	-	-	-	-	-	-	-	-	-	-	-	-	-

Scheda tecnica pag. 81



COPERCHIO IN RESINA 300 INCLUSO. (Standard sempre in resina del colore delle piatte doccia)

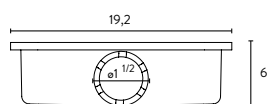

PILETTA SIFONICA RETTANGOLARE INCLUSA.



OPZIONE DI TAGLIO TAGLIO CON ESECUZIONE SPECIALE: (intagli, diagonali, ecc.)



COLORE RAL EXTRA Consultare disponibilità RAL

MARQUINA
PS2020

MICROCEMENTO
PU3500

CEMENTO LAVADO
NU3600

CALACATTA
PS2703

TEXTURE

TEXTURE

Piatto doccia Effetto Ardesia

Le stesse caratteristiche del modello KREA combinate al design del marmo, cemento e legno. Vesti il tuo bagno con il design che ti dà la serie TEXTURE e con il vantaggio di un materiale resistente e facile da pulire.

EFFETTO ARDESIA



COLORI TEXTURE

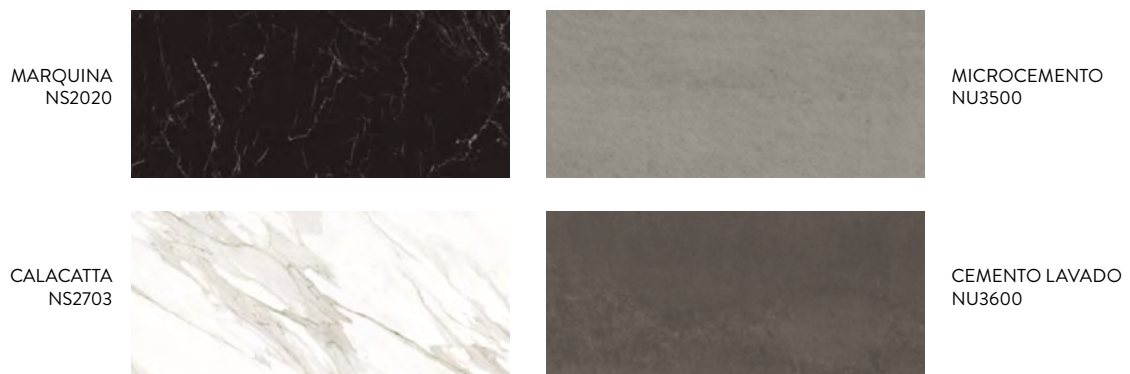

IMPORTANTE

Tutte le grafiche TEXTURE possono subire variazioni di tono dovute a diversi fattori durante il processo di fabbricazione; per cui l'azienda non è responsabile e non accetta resi senza verifica del prodotto al momento della ricezione da parte del cliente, inoltre, comunicare non conformità del prodotto prima dell'installazione.

LARGHEZZA	LUNGHEZZA														
	80	90	100	110	120	130	140	150	160	170	180	190	200	220	240
70	•	•	•	•	•	•	•	•	•	•	•	•	•	•	-
75	-	•	•	•	•	•	•	•	•	•	•	•	•	•	-
80	•	•	•	•	•	•	•	•	•	•	•	•	•	•	•
90	-	•	•	•	•	•	•	•	•	•	•	•	•	•	•
100	-	-	•	•	•	•	•	•	•	•	•	•	•	•	•
120	-	-	-	•	•	•	•	•	•	•	•	•	•	•	-

Scheda tecnica pag. 81



GRIGLIA IN TINTA TEXTURE
INCLUSA.

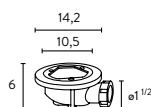

PILETTA SIFONICA
ORIZZONTALE INCLUSA.



OPZIONE DI TAGLIO.
TAGLIO CON ESECUZIONE SPECIALE:
(intagli, diagonali, ecc.)



Piatto doccia mod. TEXTURE MARQUINA NS2020 / Pannello per rivestimento MARQUINA PS2020

03 Vasche da bagno

Prodotto composto è composto per almeno il 75% da roccia dolomitica. La superficie esterna del prodotto è protetta da un rivestimento a base di nanotecnologie. Il materiale utilizzato ha tutte le proprietà della roccia dolomitica rinforzata con legante resinoide che gli garantisce la resistenza a carichi meccanici, danneggiamenti o urti, nonché all'azione di alte e basse temperature. I prodotti realizzati con il Mineral Composite mantengono a lungo una temperatura ottimale, perciò sono caldi al tatto e garantiscono un incredibile comfort di utilizzo del bagno. Grazie all'alta resistenza della superficiale con il rivestimento a base di nanotecnologie, il prodotto rimane liscio e piacevole a lungo. Il Mineral Composite non favorisce lo sviluppo di batteri e non assorbe acqua né sostanze chimiche, garantendo qualità e facile conservazione della superficie per molto tempo.

COMPOSIZIONE

Resina di poliestere e cariche di ultima generazione.

FINITURA

Finitura Liscio Bianco Opaco

RIVESTIMENTO ESTERNO

NanoCoat antiscivolo ad alta resistenza

ACCESSORI

Tutti i modelli includono piedini (solo quando necessario), sifone e piletta di scarico.



DIMENSIONI STANDARD



FACILE PULIZIA



MANTIENE IL CALORE



PROCESSI DI CONTROLLO



RESISTENTE AGLI URTI



FACILE INSTALLAZIONE



IDROFUGO



FORMA ERGONOMICA



MATERIA PRIMA DI QUALITÀ



FACILMENTE RIPARABILE



FACILITÀ DI TRASPORTO



SENZA SILICE



MAE

STELLA

DAFNE

ELBA

SILK

FREYA

CORA

HADA

AURA

BECCA

MAE

Vasca da bagno Finitura Liscio Bianco Opaco



FINITURA LISCIO BIANCO OPACO

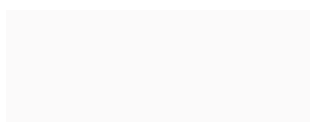

Disponibile anche in versione Bianco Lucido

MISURA	COLORE
168 x 82 x 55 cm	Bianco Opaco

Sifone senza troppopieno e piletta inclusi nel prezzo. Coperchio piletta in resina.

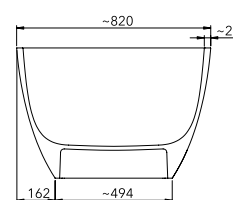
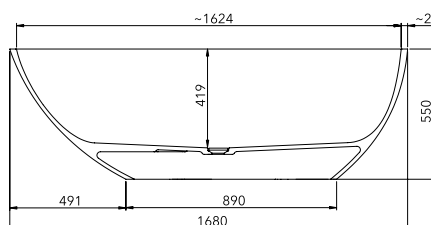
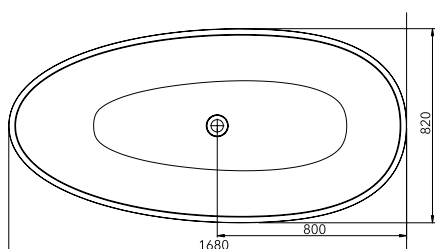

STELLA

Vasca da bagno Finitura Liscio Bianco Opaco
Finitura Bianco Lucido a richiesta



Vasca da bagno mod. STELLA

FINITURA LISCIO BIANCO OPACO

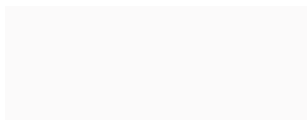

Disponibile anche in versione Bianco Lucido

MISURA

160 x 75 x 48 cm

COLORE

Bianco Opaco

Sifone senza troppopieno e piletta inclusi nel prezzo.

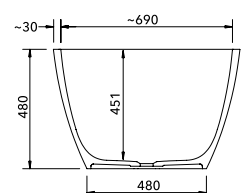
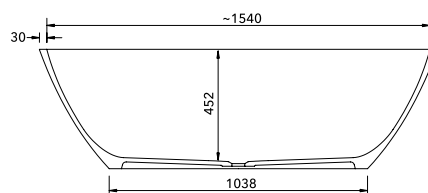
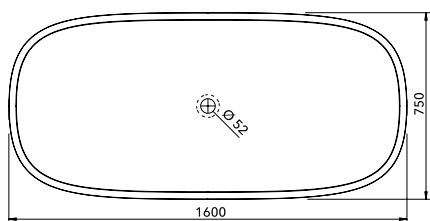

DAFNE

Vasca da bagno Finitura Liscio Bianco Opaco



Vasca da bagno mod. DAFNE

FINITURA LISCIO BIANCO OPACO

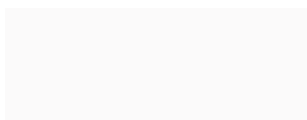

MISURA

167,6 x 78,7 x 61 cm

COLORE

Bianco Opaco

Sifone senza troppopieno e piletta inclusi nel prezzo. Coperchio piletta in resina.

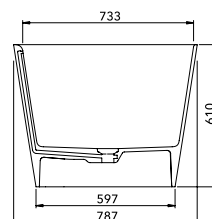
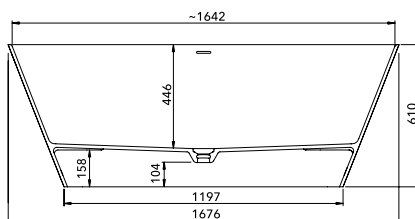
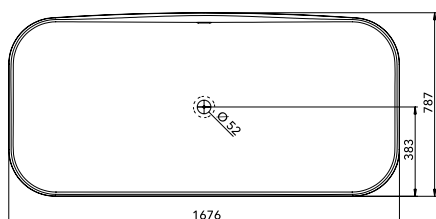

ELBA

Vasca da bagno Finitura Liscio Bianco Opaco



Vasca da bagno mod. ELBA

FINITURA LISCIO BIANCO OPACO

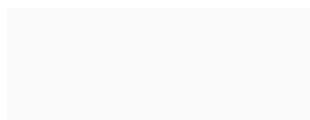

MISURA

159,3 x 72 x 65 cm

COLORE

Bianco Opaco

Sifone senza troppopieno e piletta inclusi nel prezzo.

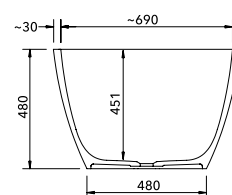
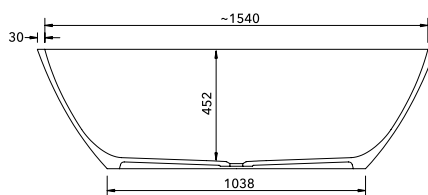
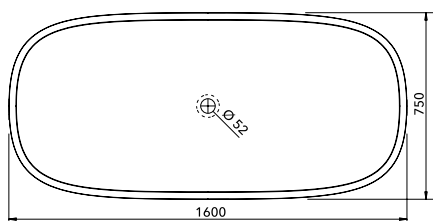

SILK

Vasca da bagno Finitura Liscio Bianco Opaco



Vasca da bagno mod. SILK / Lavabo mod. CLOE

FINITURA LISCIO BIANCO OPACO

MISURA	COLORE
170 x 78,6 x 63,4 cm	Bianco Opaco

Sifone senza troppopieno e piletta inclusi nel prezzo. Coperchio piletta in resina.

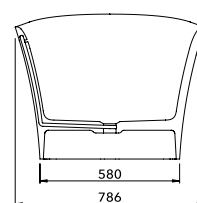
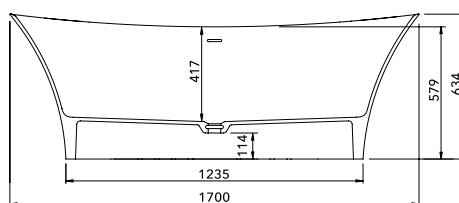
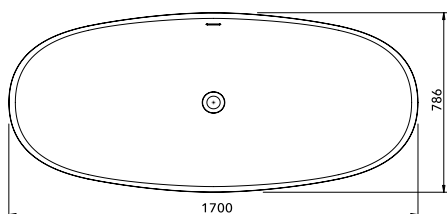

FREYA

Vasca da bagno Finitura Liscio Bianco Opaco



Vasca da bagno mod. FREYA

FINITURA LISCIO BIANCO OPACO

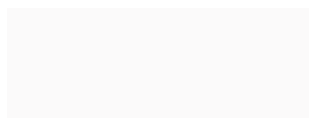

MISURA

160 x 78,7 x 61,5 cm

COLORE

Bianco Opaco

Sifone senza troppopieno e piletta inclusi nel prezzo.

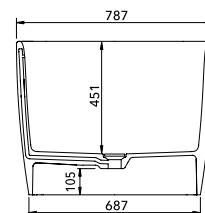
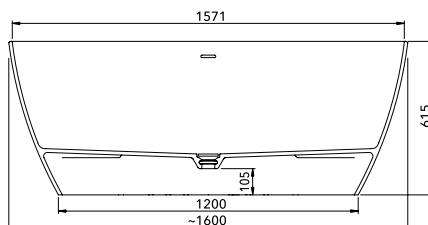
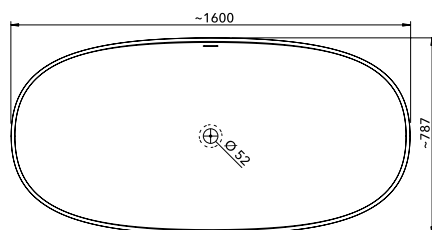

HADA

Vasca da bagno Finitura Liscio Bianco Opaco



Vasca da bagno mod. HADA

FINITURA LISCIO BIANCO OPACO

MISURA	COLORE
160 x 75 x 50 cm	Bianco Opaco

Sifone senza troppopieno e piletta inclusi nel prezzo. Coperchio piletta in resina.

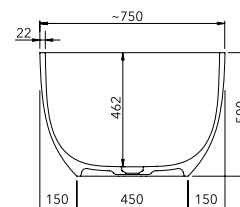
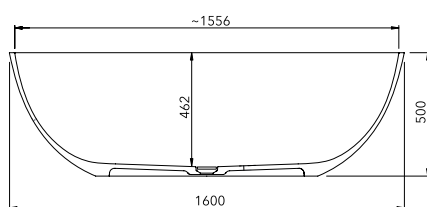
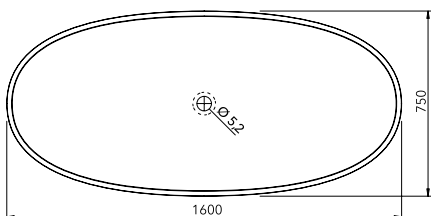

CORA

Vasca da bagno Finitura Liscio Bianco Opaco



Vasca da bagno mod. CORA

FINITURA LISCIO BIANCO OPACO

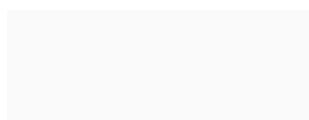

MISURA

170 x 70 x 60 cm

COLORE

Bianco Opaco

Sifone senza troppopieno e piletta inclusi nel prezzo.

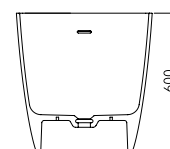
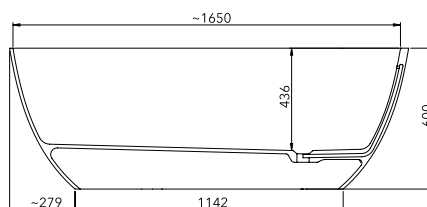
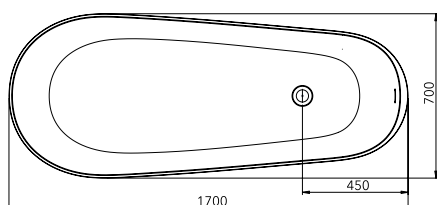

AURA

Vasca da bagno Finitura Liscio Bianco Opaco
Finitura Bianco Lucido a richiesta



Vasca da bagno mod. AURA / Lavabo integrato con porta asciugamani mod. HEBE

FINITURA LISCIO BIANCO OPACO

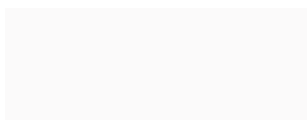

Disponibile anche in versione Bianco Lucido

MISURA	COLORE
158 x 77 x 63 cm	Bianco Opaco

Sifone senza troppopieno e piletta inclusi nel prezzo. Coperchio piletta in resina.

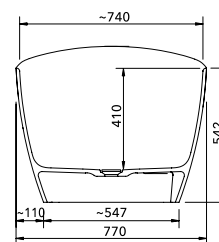
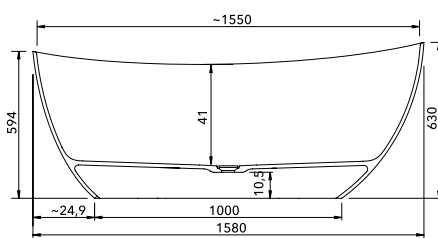
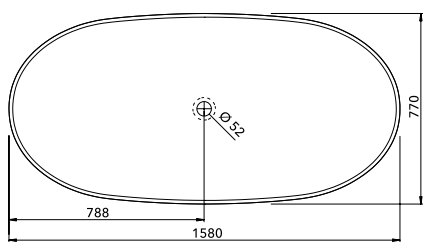

BECCA

Vasca da bagno Finitura Liscio Bianco Opaco



Vasca da bagno mod. BECCA / Pannello per rivestimento TEXTURE mod. CALACATTA PS2703

FINITURA LISCIO BIANCO OPACO

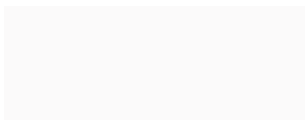

MISURA
158 x 86 x 58 cm

COLORE
Bianco Opaco

Sifone senza troppieno e piletta inclusi nel prezzo.

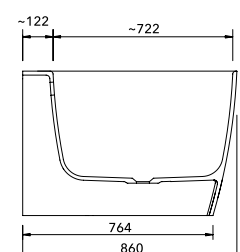
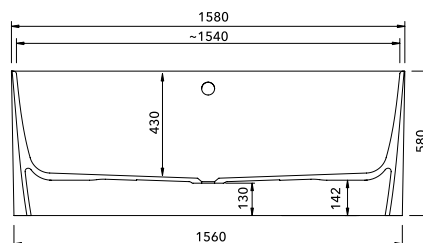
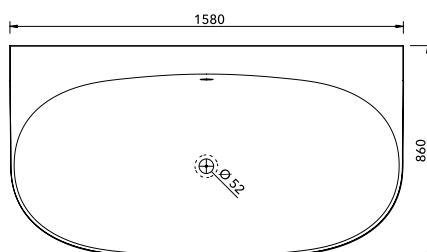

04 Panelli per rivestimento

La installazione senza lavori di muratura

Realizzato in materiale antiscivolo, pulito e igienico, in resina poliuretanic, che garantisce un perfetto adattamento all'umidità dello spazio bagno e una maggiore resistenza ed elasticità contro rotture e urti.

Più che un'opzione per il bagno. Oltre al suo ruolo funzionale nel semplice passaggio dalla vasca da bagno alla doccia. I pannelli offrono una soluzione creativa, un approccio creativo alla ristrutturazione, design ed estetica. Gli spazi si trasformano e adottano una nuova dimensione, combinando finiture e colore con il resto degli elementi del bagno, portando così le possibilità di ogni spazio ai limiti dell'immaginazione.

TECNOLOGÍA NANOBATH

Impedisce la riproduzione dei batteri nelle aree umide.

TEXTURE UNICHE

Texture che fondono materiali e luce, finiture e spazi.

EFFETTO

Ardesia naturale.

COLORI

TEXTURE e 6 colori RAL standard
(Consultare possibilità di personalizzazione RAL)

IMPORTANTE

Tutte le grafiche TEXTURE possono subire variazioni di tono dovute a diversi fattori durante il processo di fabbricazione; per cui l'azienda non è responsabile e non accetta resi senza verifica del prodotto al momento della ricezione da parte del cliente, inoltre, comunicare non conformità del prodotto prima dell'installazione.



COLORI
STANDARD

TEXTURE

COLORI STANDARD

Pannello per rivestimento



Pannello per rivestimento 9003 BIANCO
Piatto doccia mod. KALOS

EFFETTO ARDESIA

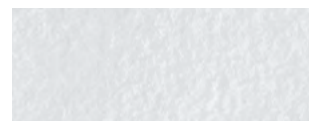

COLORI STANDARD



9003
BIANCO



9001
BEIGE



1001
MOKA



7035
GRIGIO PERLA



7037
GRIGIO



7016
GRAFITE



COLORE RAL EXTRA:
Verifica disponibilità RAL

LARGHEZZA	ALTEZZA									
	70	80	100	120	140	160	180	200	220	240
60	•	•	•	•	•	•	•	•	•	•
70	•	•	•	•	•	•	•	•	•	•
80	•	•	•	•	•	•	•	•	•	•
90	•	•	•	•	•	•	•	•	•	•
100	•	•	•	•	•	•	•	•	•	•
120	•	•	•	•	•	•	•	•	•	•

Spessore 0,6cm.

Calcolo dei pannelli su misura al m².

Scheda tecnica pag. 91



Pannello per rivestimento 9003 BIANCO / Piatto doccia mod. KREA



Pannello per rivestimento MARQUINA PS2020
/ Piatto doccia TEXTURE MARQUINA NS2020

TEXTURE

Panello per rivestimento

EFFETTO ARDESIA

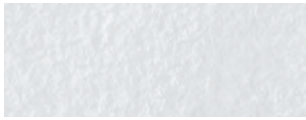

COLORI TEXTURE

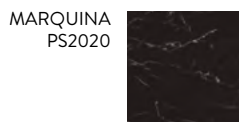

Panello per rivestimento mod. CEMENTO LAVADO PU3600 / Lavabo mod. KUM

LARGHEZZA	ALTEZZA									
	70	80	100	120	140	160	180	200	220	240
60	•	•	•	•	•	•	•	•	•	•
70	•	•	•	•	•	•	•	•	•	•
80	•	•	•	•	•	•	•	•	•	•
90	•	•	•	•	•	•	•	•	•	•
100	•	•	•	•	•	•	•	•	•	•
120	•	•	•	•	•	•	•	•	•	•

Spessore 0,6cm

Scheda tecnica pag. 91

La soluzione ideale per il tuo bagno

I lavabi da bagno standard permettono un servizio rapido senza sacrificare la massima qualità delle finiture e dei materiali.

Sono realizzati con resine e cariche minerali. Sono privi di pori e giunture, il che conferisce loro una superficie pulita e durevole.

CARATTERISTICHE DI TUTTI I NOSTRI LAVABI

COMPOSIZIONE

Resina di poliestere e cariche di ultima generazione.

EFFETTO

Liscia Finitura Bianco Opaco.

RIVESTIMENTO ESTERNO

NanoCoat ad alta resistenza.

ACCESSORI

Consultare la tariffa dei complementi per vedere se inclusi nei prezzi standard e/o opzionali.



DIMENSIONI STANDARD



FACILMENTE RIPARABILE



FACILE PULIZIA



MATERIA PRIMA DI QUALITÀ



FACILITÀ DI TRASPORTO



IDROFUGO



RESISTENTE AGLI URTI



PROCESSI DI CONTROLLO



VELOCITÀ DI CONSEGNA



SENZA SILICE



ATHOS

ZERO

DANTE

COSMO

CIRCUS

TOP

CLOE

NOE

CYRO

KUMI

LYSE

VEGA

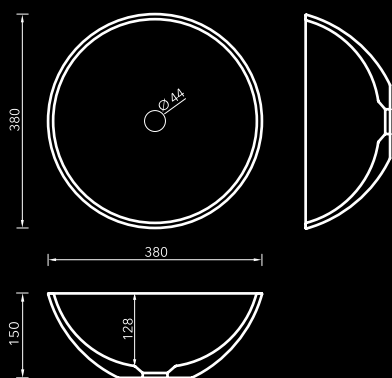

MISURA
39,5x39,5x15,5 cm

COLORE
Bianco Opaco

TOP

Lavabo Finitura effetto Liscio Bianco Opaco

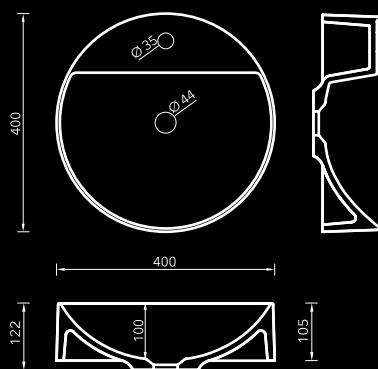

MISURA
40x40x10,5 cm

COLORE
Bianco Opaco

ZERO

Lavabo Finitura effetto Liscio Bianco Opaco

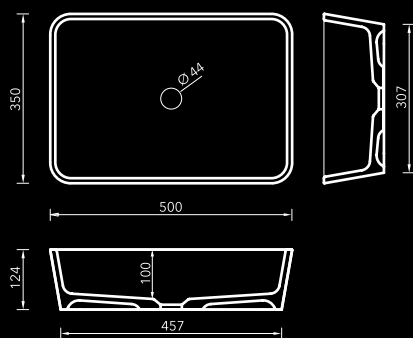

MISURA
50x35x12,4 cm

COLORE
Bianco Opaco

ATHOS

Lavabo Finitura effetto Liscio Bianco Opaco

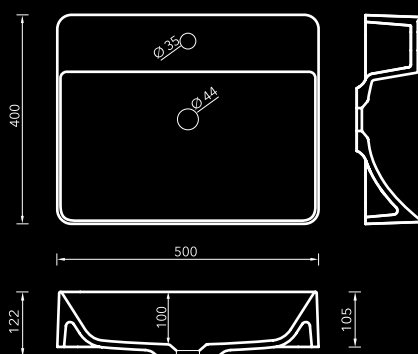

MISURA
50x40x10,5 cm

COLORE
Bianco Opaco

DANTE

Lavabo Finitura effetto Liscio Bianco Opaco

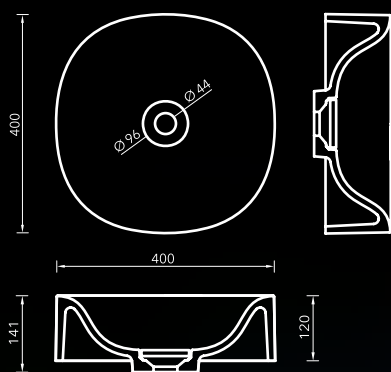

MISURA
40,4x40,4x12 cm

COLORE
Bianco Opaco

COSMO

Lavabo Finitura effetto Liscio Bianco Opaco
(Coperchio valvola in resina)



TOP

DANTE

ZERO

ATHOS

COSMO

CIRCUS

Lavabo Finitura effetto Liscio Bianco Opaco



Lavabo mod. CIRCUS / Consolle frontale 8

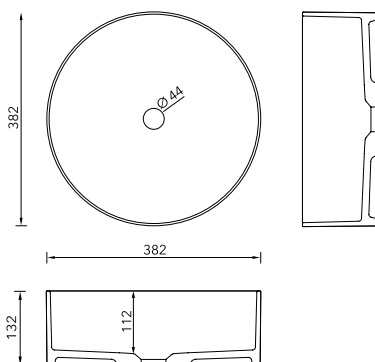

FINITURA LISCIO BIANCO OPACO

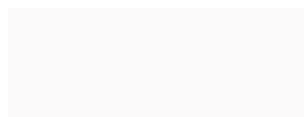

MISURA

38x38x13,5 cm

COLORE

Bianco Opaco

CLOE

Lavabo Finitura effetto Liscio Bianco Opaco



Lavabo mod. CLOE

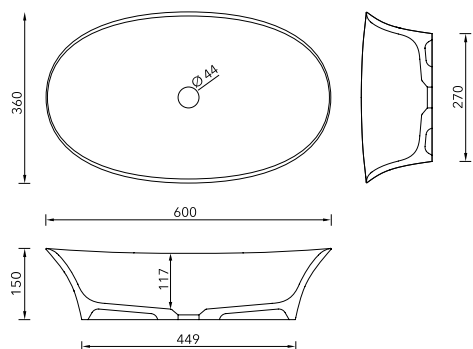

FINITURA LISCIO BIANCO OPACO

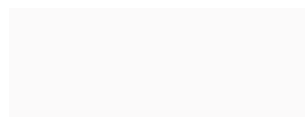

MISURA
60x36x13,9 cm

COLORE
Bianco Opaco

NOE

Lavabo Finitura effetto Liscio Bianco Opaco

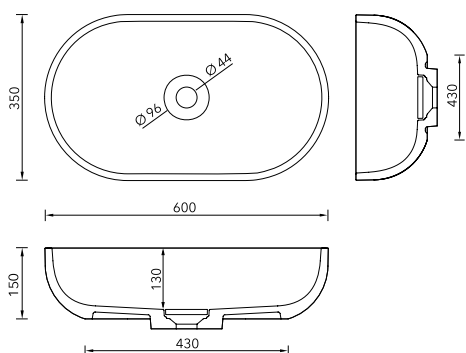

FINITURA LISCIO BIANCO OPACO

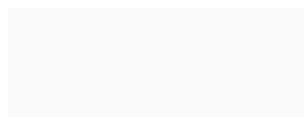

MISURA

60x35x15 cm

COLORE

Bianco Opaco

KUMI

Lavabo Finitura effetto Liscio Bianco Opaco



Lavabo mod. KUMI / Pannello per rivestimento mod. CEMENTO LAVADO PU3600

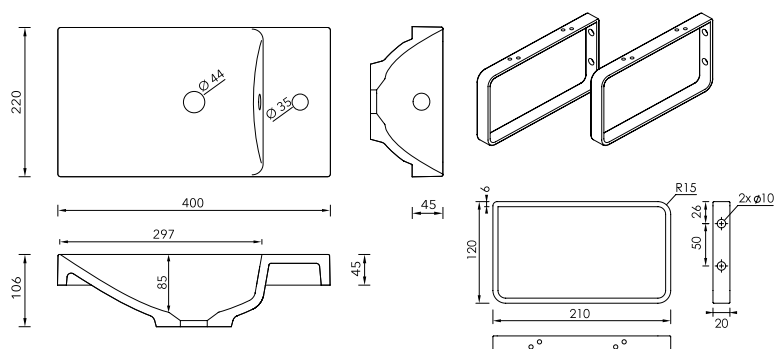

FINITURA LISCIO BIANCO OPACO

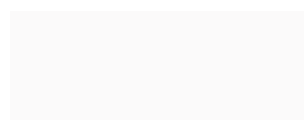

MISURA

40x22x10,6 cm

COLORE

Bianco Opaco

Troppopieno incluso nel prezzo.
Supporti (x2) inclusi nel prezzo. Finitura cromata metallizzata.

VEGA

Lavabo Finitura effetto Liscio Bianco Opaco



Lavabo mod. VEGA 800 / Pannello per rivestimento TEXTURE mod. CALACATTA PS2703

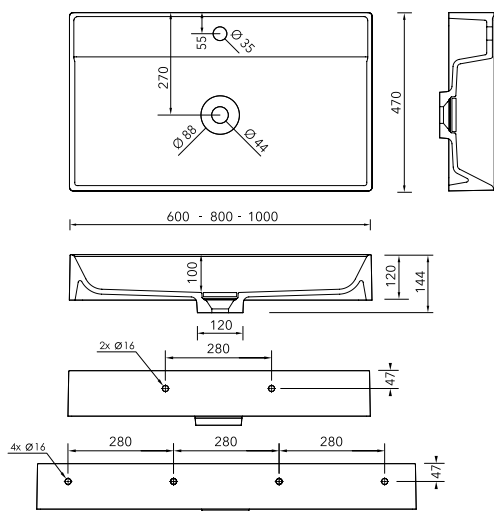

FINITURA LISCIO BIANCO OPACO

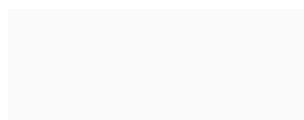

LAVABO	MISURA	COLORE
Vega 600	60x47x12 cm	Bianco Opaco
Vega 800	80x47x12 cm	Bianco Opaco
Vega 1000	100x47x12 cm	Bianco Opaco

Coperchio valvola in resina.

La serie VEGA necessita di viti per l'installazione / inclusi nel prezzo.
Vega 600 e Vega 800: viti x2. Vega 1000: viti x4.

LYSE

Lavabo Finitura effetto Liscio Bianco Opaco



Lavabo mod. LYSE

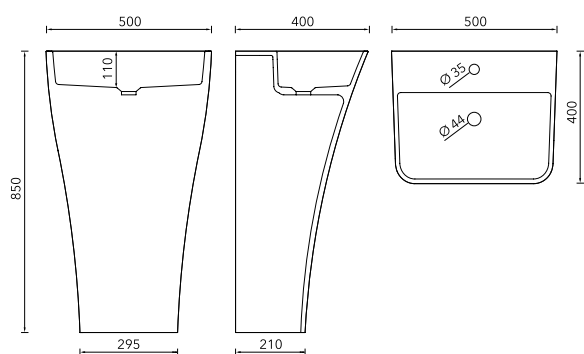

FINITURA LISCIO BIANCO OPACO

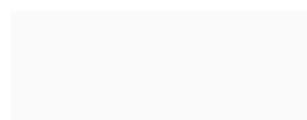

MISURA
50x40x85 cm

COLORE
Bianco Opaco

CYRO

Lavabo Finitura effetto Liscio Bianco Opaco



Lavabo mod. CYRO

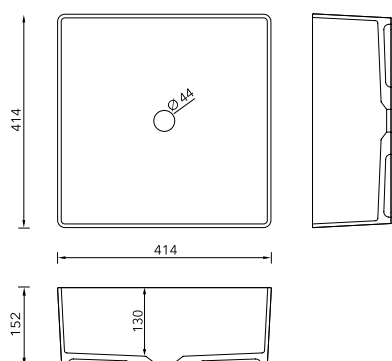

FINITURA LISCIO BIANCO OPACO

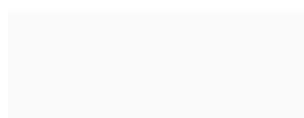

MISURA

41,4x41,4x15,2 cm

COLORE

Bianco Opaco



06 Lavabi integrati



DIMENSIONI
STANDARD



FACILMENTE
RIPARABILE



FACILE
PULIZIA



MATERIA PRIMA
DI QUALITÀ



FACILITÀ
DI TRASPORTO



IDROFUGO



RESISTENTE
AGLI URTI



PROCESSI
DI CONTROLLO



VELOCITÀ DI
CONSEGNA



SENZA
SILICE



MILO

HEBE

FIONA

ARIA

FORMAS

IDEAL

ILLICE

MIAMI

MILO

Lavabo integrato Finitura effetto Liscio Bianco Opaco



Lavabo integrato mod. MILO / Consolle spessore 1,5

Scheda tecnica pag. 86

FINITURA LISCIO

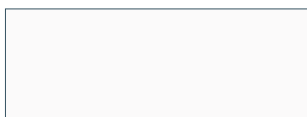

COLORI STANDARD



BIANCO OPACO

TROPPOPIENO INCLUSO

MILO CENTRATO

Lavabo integrato misure: 54x30x12 cm

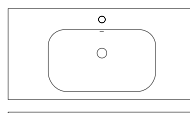

MISURA	COLORE
61x46	Bianco Opaco
71x46	Bianco Opaco
81x46	Bianco Opaco
91x46	Bianco Opaco
101x46	Bianco Opaco
121x46	Bianco Opaco
181x46	Bianco Opaco

MILO LATERALE

Lavabo integrato misure: 54x30x12 cm



MISURA	COLORE
101x46 sinistra	Bianco Opaco
101x46 destra	Bianco Opaco
121x46 sinistra	Bianco Opaco
121x46 destra	Bianco Opaco

MILO DOPPIO

Lavabo integrato misure: 54x30x12 cm

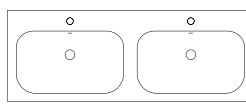

MISURA	COLORE
121x46	Bianco Opaco
141x46	Bianco Opaco
150x46	Bianco Opaco
181x46	Bianco Opaco



Lavabo integrato mod. MILO LATERALE sinistra
Pannello per rivestimento mod. MARQUINA PS2020



Lavabo integrato doppio mod. HEBE / Consolle frontale 8

HEBE

Lavabo integrato Finitura effetto Liscio Bianco Opaco

TROPPOPIENO INCLUSO

HEBE CENTRATO

Lavabo integrato misure: 54x30x12 cm

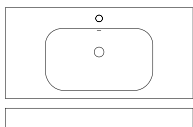

MISURA	COLORE
61x46	Bianco Opaco
71x46	Bianco Opaco
81x46	Bianco Opaco
91x46	Bianco Opaco
101x46	Bianco Opaco
121x46	Bianco Opaco

HEBE DOPPIO

Lavabo integrato misure: 54x30x12 cm

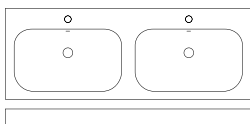

MISURA	COLORE
121x46	Bianco Opaco

HEBE CENTRATO PORTA ASCIUGAMANI

Lavabo integrato misure: 54x30x12 cm / Porta asciugamani: 50 x 5 cm

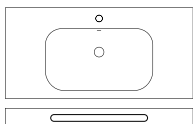

MISURA	COLORE
61x46	Bianco Opaco
71x46	Bianco Opaco
81x46	Bianco Opaco
91x46	Bianco Opaco
101x46	Bianco Opaco
121x46	Bianco Opaco

HEBE DOPPIO PORTA ASCIUGAMANI

Lavabo integrato misure: 54x30x12 cm / Porta asciugamani: 50 x 5 cm

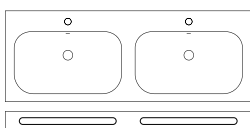

MISURA	COLORE
121x46	Bianco Opaco

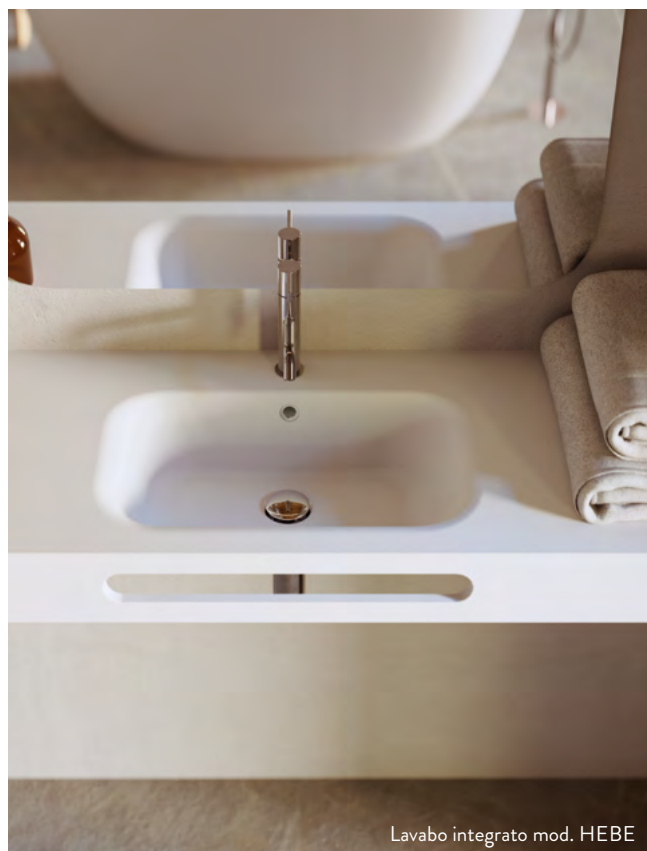

Lavabo integrato mod. HEBE

Scheda tecnica pag. 86

FINITURA LISCIO

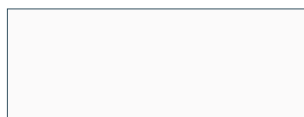

COLORI STANDARD



COMPRENDE SUPPORTI PER L'INSTALLAZIONE
(Le misure 61 e 121D comprendono VITI per l'installazione)

FIONA

Lavabo integrato Finitura effetto Liscio Bianco Opaco



Lavabo integrato mod. FIONA

Scheda tecnica pag. 87

FINITURA LISCIO

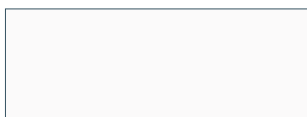

COLORI STANDARD



BIANCO OPACO

TROPPOPIENO INCLUSO

FIONA CENTRATO

Lavabo integrato misure: 50,5x26,3x12 cm

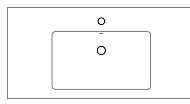

MISURA	COLORE
61x46	Bianco Opaco
71x46	Bianco Opaco
81x46	Bianco Opaco
91x46	Bianco Opaco

FIONA CENTRATO

Lavabo integrato misure: 60,5x26,3x12 cm

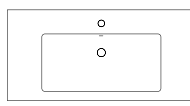

MISURA	COLORE
101x46	Bianco Opaco
121x46	Bianco Opaco

FIONA LATERALE

Lavabo integrato misure: 50,5x26,3x12 cm

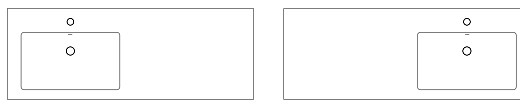

MISURA	COLORE
121x46 sinistra	Bianco Opaco
121x46 destra	Bianco Opaco

FIONA DOPPIO

Lavabo integrato misure: 50,5x26,3x12 cm

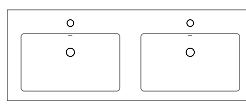

MISURA	COLORE
121x46	Bianco Opaco
141x46	Bianco Opaco

FIONA LAVABO GRANDE

Lavabo integrato misure: 100,4x26,3x12 cm

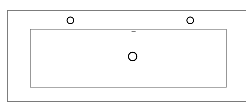

MISURA	COLORE
121x46	Bianco Opaco



Lavabo integrato doppio mod. FIONA



ARIA

Lavabo integrato Finitura effetto Liscio Bianco Opaco



Lavabo integrato mod. ARIA / Piatto doccia mod. KREA CURVE

Scheda tecnica pag. 87

TROPPOPIENO INCLUSO

ARIA CENTRATO

Lavabo integrato misure: 50,5x27,8x12 cm

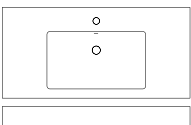

MISURA	COLORE
61x46	Bianco Opaco
71x46	Bianco Opaco
81x46	Bianco Opaco
91x46	Bianco Opaco
101x46	Bianco Opaco
121x46	Bianco Opaco

ARIA DOPPIO

Lavabo integrato misure: 50,5x27,8x12 cm

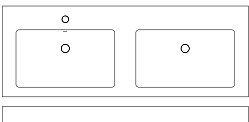

MISURA	COLORE
121x46	Bianco Opaco

FINITURA LISCIO

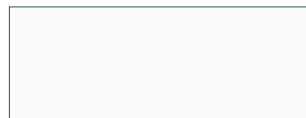

COLORI STANDARD

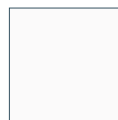

BIANCO OPACO

COMPRENDE SUPPORTI PER L'INSTALLAZIONE
(Le misure 61 e 71 comprendono VITI per l'installazione)

TOP LAVABI INTEGRATI 1,2 CM STANDARD E SU MISURA



Lavabo integrato FORMAS 1001 MOKA / Scheda tecnica pag. 88



Lavabo integrato IDEAL 7016 GRAFITE / Scheda tecnica pag. 88



Lavabo integrato ILLICE 7035 GRIGIO PERLA / Scheda tecnica pag. 89

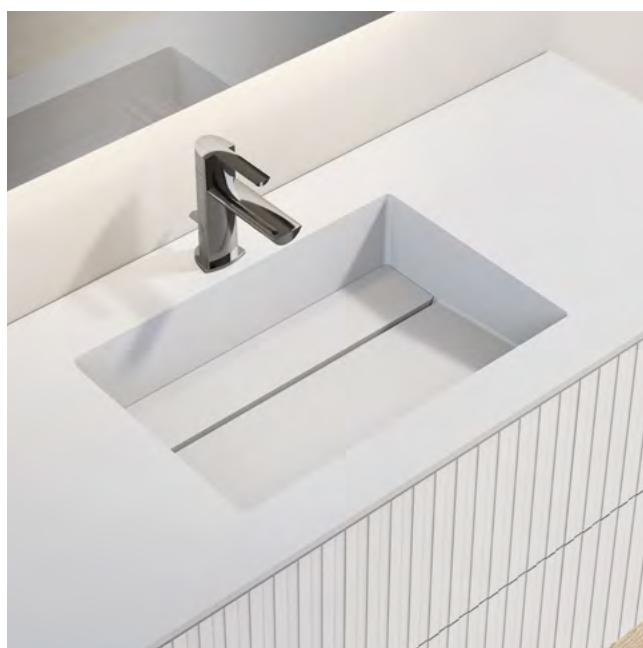

Lavabo integrato MIAMI 9003 BIANCO / Scheda tecnica pag. 89

FINITURA LISCIO

COLORI STANDARD

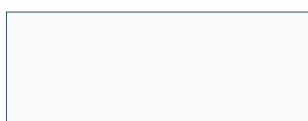

9003
BIANCO



9001
BEIGE

1001
MOKA



7035
GRIGIO
PERLA



7037
GRIGIO



7016
GRAFITE



COLORE RAL EXTRA:
Consultare disponibilità RAL



Lavabo integrato laterale mod. FORMAS 9001 BEIGE



CONSOLLE LAVABI INTEGRATI 12 A 15 CM STANDARD E SU MISURA



Lavabo integrato FORMAS 1001 MOKA / Scheda tecnica pag. 88



Lavabo integrato IDEAL 9003 BIANCO / Scheda tecnica pag. 88



Lavabo integrato ILLICE 90001 BEIGE / Scheda tecnica pag. 89



Lavabo integrato MIAMI 7035 GRIGIO PERLA / Scheda tecnica pag. 89

FINITURA LISCIO

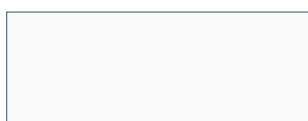

COLORI STANDARD



9003
BIANCO



1001
MOKA



7037
GRIGIO



9001
BEIGE



7035
GRIGIO
PERLA



7016
GRAFITE



COLORE RAL EXTRA:
Consultare disponibilità RAL

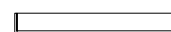

SUPPORTI
(INCLUSI NEL PREZZO)

LAVABI INTEGRATI

FORMAS

Lavabo integrato misure: 50x30x12 cm
 Top (spessore): 1,2 cm
 Consolle (spessore): frontale 12 a 15 cm

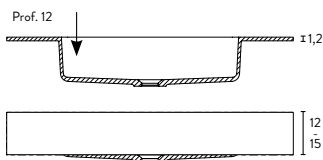
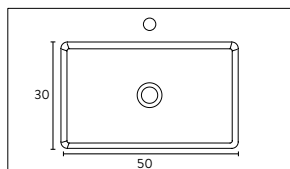

IDEAL

Lavabo integrato misure: 43,4x26,4x12 cm
 Top (spessore): 1,2 cm
 Consolle (spessore): frontale 12 a 15 cm

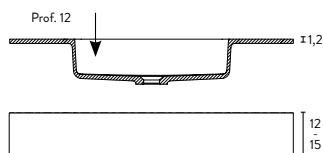
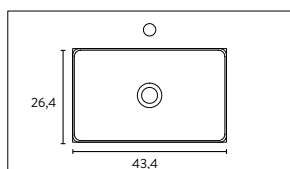

ILLICE (solo disponibile en fondo 46)

Lavabo integrato misure: 45,9x26,6x10,5 cm
 Top (spessore): 1,2 cm
 Consolle (spessore): frontale 12 a 15 cm

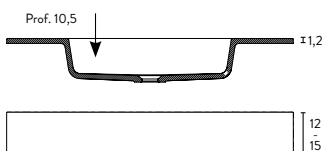
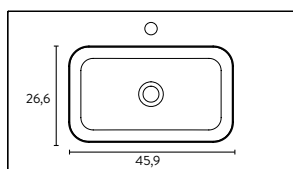

MIAMI

Lavabo integrato misure: 46x29,5x9 cm (válvula oculta)
 Top (spessore): 1,2 cm
 Consolle (spessore): frontale 12 a 15 cm

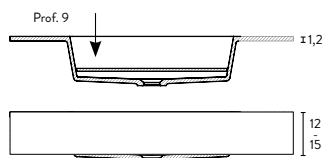
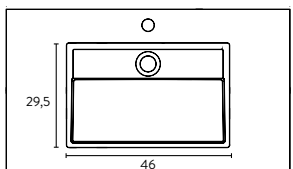

Tutti i tops e le consolle sono forniti di default senza troppopieno. Se si desidera includere il troppopieno, si prega di indicarlo nell'ordine.

FINITURA LISCIO

COLORI STANDARD

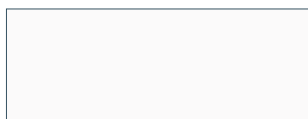

9003
BIANCO

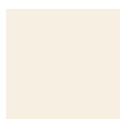

9001
BEIGE



1001
MOKA



7035
GRIGIO PERLA



7037
GRIGIO



7016
GRAFITE

LAVABI INTEGRATI

SENZA LAVABO

TOP DA APPOGGIO SPESSORE 1,2

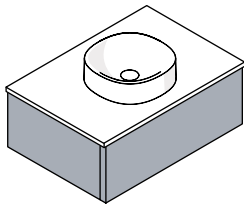

CONSOLLE DA APPOGGIO SPESSORE 12 A 15

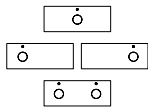
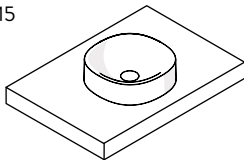

CON LAVABO

TOP INTEGRATO SPESSORE 1,2

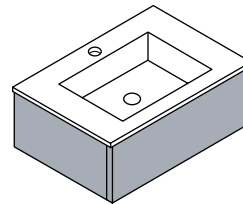

CONSOLLE INTEGRATA SPESSORE 12 A 15

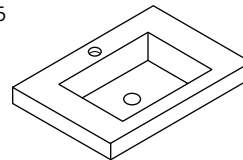

MISURA	SENZA LAVABO	
	SPESSORE 1,2	SPESSORE 12 A 15
61x46/51	●	●
71x46/51	●	●
81x46/51	●	●
91x46/51	●	●
101x46/51	●	●
121x46/51	●	●
141x46/51	●	●
151x46/51	●	●
161x46/51	●	●
171x46/51	●	●
181x46/51	●	●
191x46/51	●	●
201x46/51	●	●

MISURA	CON LAVABO CENT. / LATERALE		CON LAVABO DOPPIO SENO	
	SPESSORE 1,2	SPESSORE 12 A 15	SPESSORE 1,2	SPESSORE 12 A 15
61x46/51	●	●	-	-
71x46/51	●	●	-	-
81x46/51	●	●	-	-
91x46/51	●	●	-	-
101x46/51	●	●	-	-
121x46/51	●	●	●	●
141x46/51	●	●	●	●
151x46/51	●	●	●	●
161x46/51	●	●	●	●
171x46/51	●	●	●	●
181x46/51	●	●	●	●
191x46/51	●	●	●	●
201x46/51	●	●	●	●

Tutti i tops e le consolle sono forniti di default senza troppopieno. Se si desidera includere il troppopieno, si prega di indicarlo nell'ordine.



TROPPOPIENO (OPZIONALE SENZA AUMENTO)



VALVOLA CLICK INOX.



ALZATINA DRITTA FINO A 10 CM DI ALTEZZA

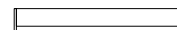

SUPPORTI INCLUSI NEL CONSOLLE FINO A 121: 2 SUPPORTI FINO A 121: 3 SUPPORTI



COLORE RAL EXTRA



PORTA ASCIUGAMANI FRONTALE E LATERALE



TAGLIO CON ESECUZIONE SPECIALE



KIT RIPARAZIONE

07 CONSOLLE



 DIMENSIONI STANDARD

 FACILMENTE RIPARABILE

 FACILE PULIZIA

 MATERIA PRIMA DI QUALITÀ

 FACILITÀ DI TRASPORTO

 IDROFUGO

 RESISTENTE AGLI URTI

 PROCESSI DI CONTROLLO

 VELOCITÀ DI CONSEGNA

 SENZA SILICE



BIANCO OPACO

TEXTURE

CONSOLLE

Finitura Liscio Bianco Opaco



Consolle spessore 1,5 / Lavabo integrato mod. MILO

Scheda tecnica pag. 90

FINITURA LISCIO

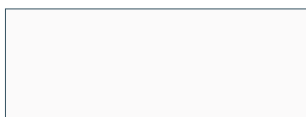

COLORI STANDARD



BIANCO
9003

COMPRENDE SUPPORTI PER L'INSTALLAZIONE

CONSOLLE FRONTALE 8 CM.

SUPPORTI INCLUSI NEI PREZZI (Scheda tecnica pag. 90)

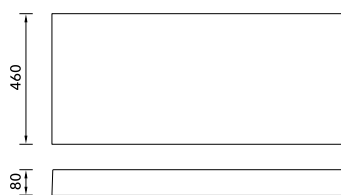

MISURA	COLORE
61x46 cm	Bianco Opaco
81x46 cm	Bianco Opaco
91x46 cm	Bianco Opaco
101x46 cm	Bianco Opaco
121x46 cm	Bianco Opaco

CONSOLLE SPESSORE 1,5 CM.

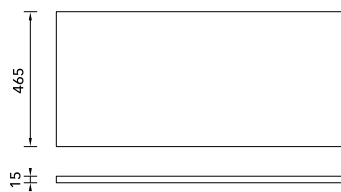

MISURA	COLORE
61x46,5 cm	Bianco Opaco
71x46,5 cm	Bianco Opaco
81x46,5 cm	Bianco Opaco
91x46,5 cm	Bianco Opaco
101x46,5 cm	Bianco Opaco
121x46,5 cm	Bianco Opaco
141x46,5 cm	Bianco Opaco
161x46,5 cm	Bianco Opaco
181x46,5 cm	Bianco Opaco



Consolle frontale 8 / Lavabo mod. CIRCUS



CONSOLLE TEXTURE

Finitura Liscio Texture

CONSOLLE TEXTURE FRONTALE 12 CM.

SUPPORTI INCLUSI NEI PREZZI (Scheda tecnica pag. 90)

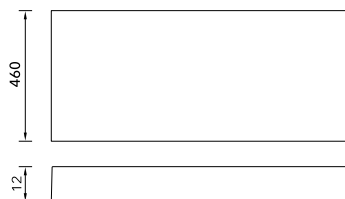

MISURA	COLORE
61x46/51 cm	Texture
71x46/51 cm	Texture
81x46/51 cm	Texture
91x46/51 cm	Texture
101x46/51 cm	Texture
121x46/51 cm	Texture
141x46/51 cm	Texture
151x46/51 cm	Texture
161x46/51 cm	Texture
171x46/51 cm	Texture
181x46/51 cm	Texture
191x46/51 cm	Texture
201x46/51 cm	Texture

CONSOLLE TEXTURE SPESSORE 1,5 CM.

SUPPORTI NON INCLUSI NEI PREZZI

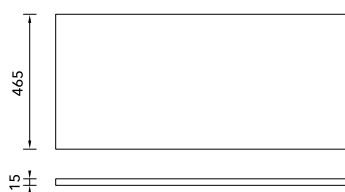

MISURA	COLORE
61x46/51 cm	Texture
71x46/51 cm	Texture
81x46/51 cm	Texture
91x46/51 cm	Texture
101x46/51 cm	Texture
121x46/51 cm	Texture
141x46/51 cm	Texture
151x46/51 cm	Texture
161x46/51 cm	Texture
171x46/51 cm	Texture
181x46/51 cm	Texture
191x46/51 cm	Texture
201x46/51 cm	Texture



Scheda tecnica pag. 90

FINITURA LISCIO

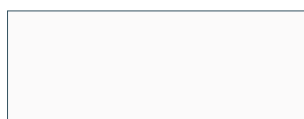

COLORI TEXTURE

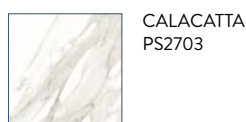



08 Accessori
e informazione tecniche



ACCESSORI PER PIATTI
DOCCIA, LAVABI, LAVABI
INTEGRATI E CONSOLLE

INFORMAZIONE

TECNICHE

INFORMAZIONE

ALLEGATE

ACCESSORI

Piatti doccia, lavabi e lavabi integrati

PIATTI DOCCIA. PILETTE

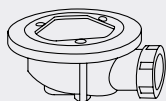

ACCESSORI PER PIATTO DOCCIA
PILETTA SIFONICA ORIZZONTALE
(ACCESSORIO INCLUSO NEL PREZZO)

COMPATIBILE CON I MODELLI:
KREA / FRAME / KREA CURVE / FLUID / TEXTURE

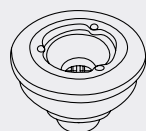

ACCESSORI PER PIATTO DOCCIA
PILETTA SIFONICA VERTICALE
(ACCESSORIO OPZIONALE)

COMPATIBILE CON I MODELLI:
KREA / FRAME / KREA CURVE / FLUID / TEXTURE

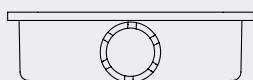

ACCESSORI PER PIATTO DOCCIA
PILETTA SIFONICA RETTANGOLARE
(ACCESSORIO INCLUSO NEL PREZZO)

COMPATIBILE CON I MODELLI:
PETRA / KALOS

PIATTI DOCCIA. GRIGLIE E COPERCHI



125x125x1,5 mm.

ACCESSORI PER PIATTO DOCCIA
GRIGLIA INOX QUADRATA
(ACCESSORIO INCLUSO NEL PREZZO)

COMPATIBILE CON I MODELLI:
KREA / FRAME / KREA CURVE



125x125x1,5 mm.

ACCESSORI PER PIATTO DOCCIA
GRIGLIA INOX COLORE RAL QUADRATA
(ACCESSORIO OPZIONALE)

COMPATIBILE CON I MODELLI:
KREA / FRAME / KREA CURVE

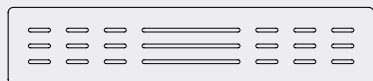

(700) 580x120x1,5 mm. (800) 679x120x1,5 mm.
(900) 744x120x1,5 mm. (1000) 880x120x1,5 mm.

ACCESSORI PER PIATTO DOCCIA
GRIGLIA INOX RETTANGOLARE
(ACCESSORIO OPZIONALE)

COMPATIBILE CON EL MODELO:
FLUID

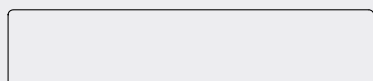

(700) 580x120x12 mm. (800) 679x120x12 mm.
(900) 779x140x14 mm. (1000) 880x120x17 mm.

ACCESSORI PER PIATTO DOCCIA
COPERCHIO IN RESINA RETTANGOLARE
(ACCESSORIO INCLUSO NEL PREZZO)

COMPATIBILE CON EL MODELO:
FLUID

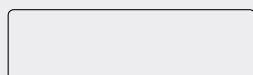

300x78x5 mm.

ACCESSORI PER PIATTO DOCCIA
COPERCHIO IN RESINA 300
(ACCESSORIO INCLUSO NEL PREZZO)

COMPATIBILE CON I MODELLI:
PETRA / KALOS

ACCESSORI

Piatti doccia, lavabi e lavabi integrati

PIATTI DOCCIA. COMPLEMENTI



ACCESSORI PER PIATTO DOCCIA
COLORE RAL EXTRA (ACCESSORIO OPZIONALE)

COMPATIBILE CON I MODELLI:
PETRA / KREA / FRAME / KREA CURVE / FLUID / KALOS



ACCESSORI PER PIATTO DOCCIA
CORTE ESPECIAL
(ACCESSORIO OPZIONALE)



ACCESSORI PER PIATTO DOCCIA
KIT REPARACIÓN (ACCESSORIO OPZIONALE)
COMPATIBILE CON TUTTI I NOSTRI MODELLI DI PIATTI DOCCIA

250 ml.

Per il trattamento di danni alle superfici dei piatti doccia realizzati con resine e cariche minerali rifinite con copertura Gel Coat.



ACCESSORI PER PIATTO DOCCIA
KIT PINTURA (ACCESSORIO OPZIONALE)
COMPATIBILE CON TUTTI I NOSTRI MODELLI DI PIATTI DOCCIA

250 ml.

Per trattare graffi o macchie leggere sulle superfici dei piatti doccia realizzati con resine e cariche minerali rifinite con copertura Gel Coat.

LAVABI / LAVABI INTEGRATI / CONSOLLE

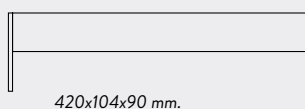

420x104x90 mm.

ACCESSORI PER LAVABI E CONSOLLE
SUPPORTI ZINCATI (ACCESSORIO INCLUSO NEL PREZZO)

COMPATIBILE CON I MODELLI DE LAVABI INTEGRATI E
CONSOLLE 8

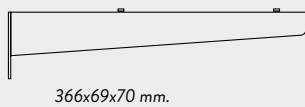

366x69x70 mm.

ACCESSORI PER LAVABI E CONSOLLE
SUPPORTI INOX (ACCESSORIO OPZIONALE)

COMPATIBILE CON I MODELLI DE LAVABI INTEGRATI E
CONSOLLE 8

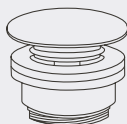

ACCESSORI PER LAVABI
VALVOLA CLICK (ACCESSORIO OPZIONALE)

COMPATIBILE CON I MODELLI:
ZERO / DANTE / ATHOS / TOP / CIRCUS / CLOE / NOE /
KUMI / LYSE / CYRO



ACCESSORI PER LAVABI
TROPPOPIENO (ACCESSORIO INCLUSO NEL PREZZO)

ACCESSORIO INCLUSO NEL PREZZO SOLO PER I
MODELLI CON LAVABO INTEGRATO E KUMI

PIATTI DOCCIA

Informazioni tecniche

KREA (PILETTA SIFONICA ORIZZONTALE / GRIGLIA INOX INCLUSI NEL PREZZO)

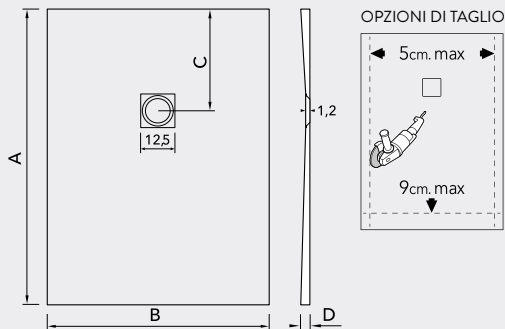

B 70 / 75 / 80			B 90 / 100			B 120		
A	C	D	A	C	D	A	C	D
80	Central	2,5	90x90	Central	3,0	110	Central	3,0
80x80	Central	2,5	100x90	30	3,0	120	Central	3,0
90	30	2,5	100x100	Central	3,0	130	Central	3,0
100	30	2,5	120	35	3,0	140	Central	3,0
110	30	2,5	140	40	3,0	150	Central	3,0
120	35	2,5	150	40	3,0	160	Central	3,0
130	35	2,7	160	45	3,0	170	Central	3,0
140	40	2,7	170	45	3,0	180	Central	3,0
150	40	2,9	180	50	3,0	190	Central	3,0
160	45	2,9	190	50	3,0	200	Central	3,0
170	45	2,9	200	50	3,0	220	Central	3,0
180	50	2,9	220	Central	3,0			
190	50	3,0	240x100	Central	3,0			
200	50	3,0						
220	Central	3,0						

KREA CURVE (PILETTA SIFONICA ORIZZONTALE / GRIGLIA INOX INCLUSI NEL PREZZO)

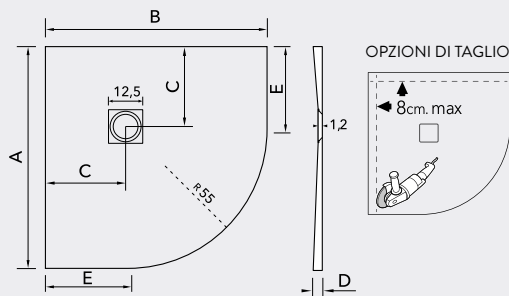

B 80				B 90				B 100			
A	C	D	E	A	C	D	E	A	C	D	E
80	31,5	2,7	25	90	35	2,7	35	100	45	2,7	45

PETRA (PILETTA SIFONICA RETTANGOLARE / COPERCHIO IN RESINA 300 INCLUSI NEL PREZZO)

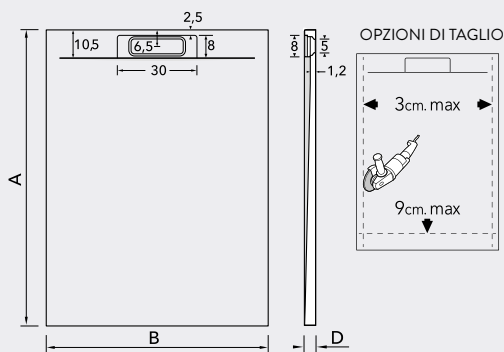

B 70		B 80		B 90		B 100	
A	D	A	D	A	D	A	D
100	2,5	100	2,5	100	3,0	100	3,0
120	2,5	120	2,5	120	3,0	120	3,0
140	2,7	140	2,7	140	3,0	140	3,0
150	2,9	150	2,9	150	3,0	150	3,0
160	2,9	160	2,9	160	3,0	160	3,0
180	2,9	180	2,9	180	3,0	180	3,0
200	3,0	200	3,0	200	3,0	200	3,0

FRAME (PILETTA SIFONICA ORIZZONTALE / GRIGLIA INOX INCLUSI NEL PREZZO)

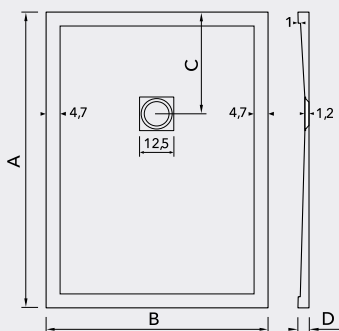

B 70 / 75 / 80			B 90 / 100			B 120		
A	C	D	A	C	D	A	C	D
80	Central	2,5	90x90	Central	3,0	110	Central	3,0
80x80	Central	2,5	100x90	30	3,0	120	Central	3,0
90	30	2,5	100x100	Central	3,0	130	Central	3,0
100	30	2,5	120	35	3,0	140	Central	3,0
110	30	2,5	140	40	3,0	150	Central	3,0
120	35	2,5	150	40	3,0	160	Central	3,0
130	35	2,7	160	45	3,0	170	Central	3,0
140	40	2,7	170	45	3,0	180	Central	3,0
150	40	2,9	180	50	3,0	190	Central	3,0
160	45	2,9	190	50	3,0	200	Central	3,0
170	45	2,9	200	50	3,0	220	Central	3,0
180	50	2,9	220	Central	3,0			
190	50	3,0	240x100	Central	3,0			
200	50	3,0						
220	Central	3,0						

PIATTI DOCCIA

Informazioni tecniche

FLUID (PILETTA SIFONICA ORIZZONTALE / COPERCHIO IN RESINA RETTANGOLARE INCLUSI NEL PREZZO)

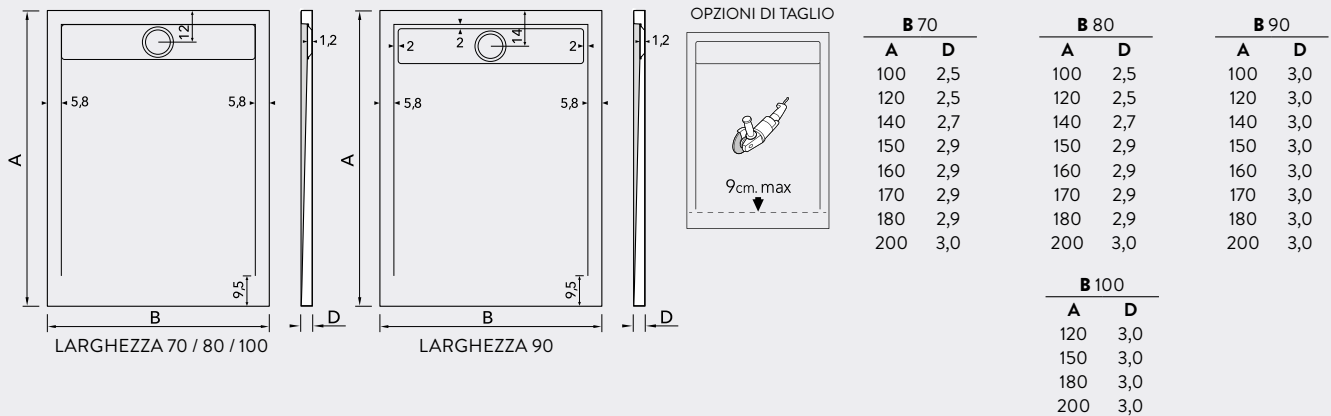

KALOS (PILETTA SIFONICA RETTANGOLARE / COPERCHIO IN RESINA 300 INCLUSI NEL PREZZO)

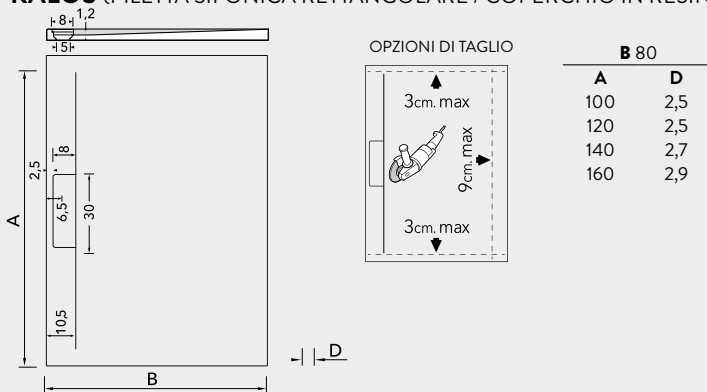

TEXTURE (PILETTA SIFONICA ORIZZONTALE / GRIGLIA INOX INCLUSI NEL PREZZO)

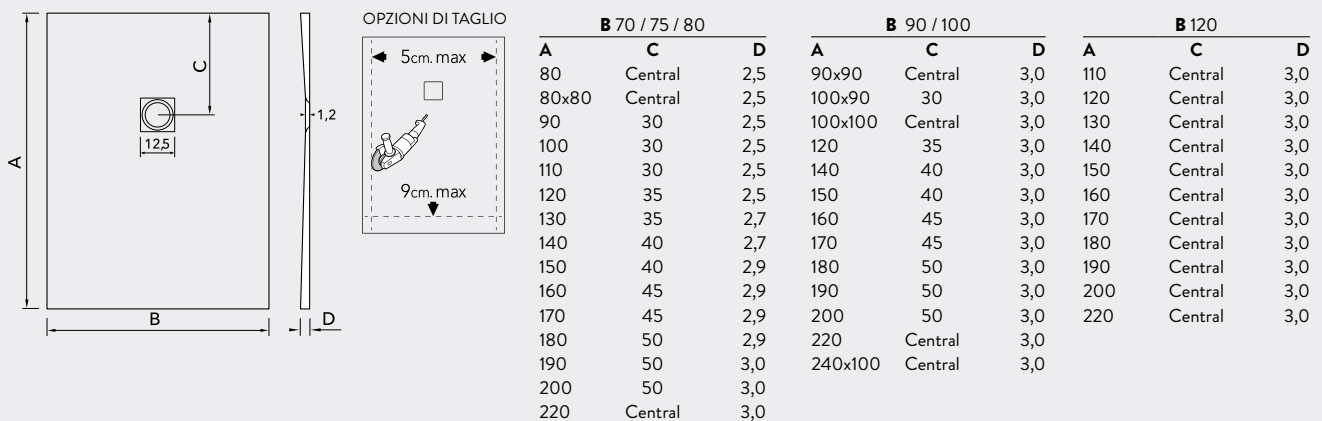

PESO MEDIO APPROSSIMATIVO

Piatti doccia de spessore (D25) 30 kg/m²

Piatti doccia de spessore (D30) 36 kg/m²

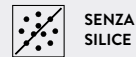
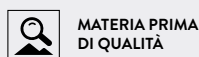
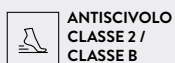

VASCHE DA BAGNO

Informazioni tecniche

MAE (SIFONE SENZA TROPPOPIENO E VALVOLA INCLUSI NEL PREZZO) (COPERCHIO IN RESINA)

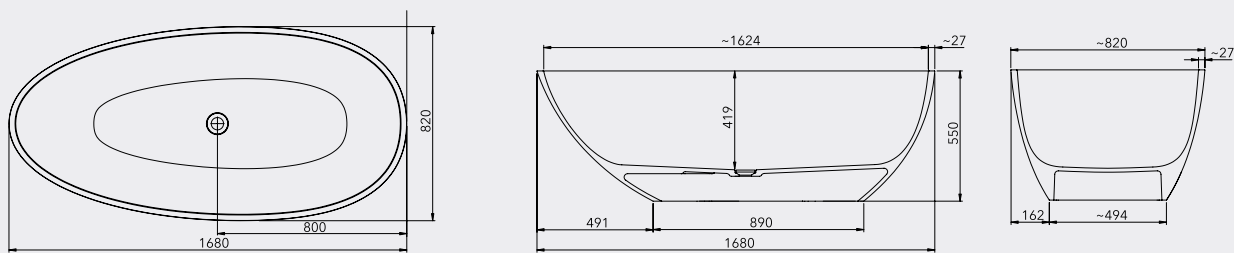

STELLA (SIFONE SENZA TROPPOPIENO E VALVOLA INCLUSI NEL PREZZO)

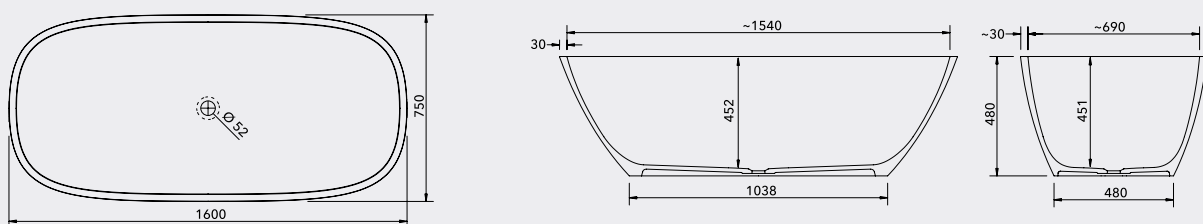

DAFNE (SIFONE SENZA TROPPOPIENO E VALVOLA INCLUSI NEL PREZZO) (COPERCHIO IN RESINA)

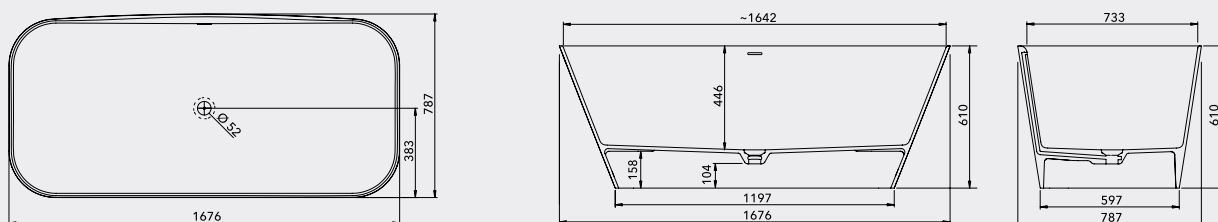

ELBA (SIFONE SENZA TROPPOPIENO E VALVOLA INCLUSI NEL PREZZO)

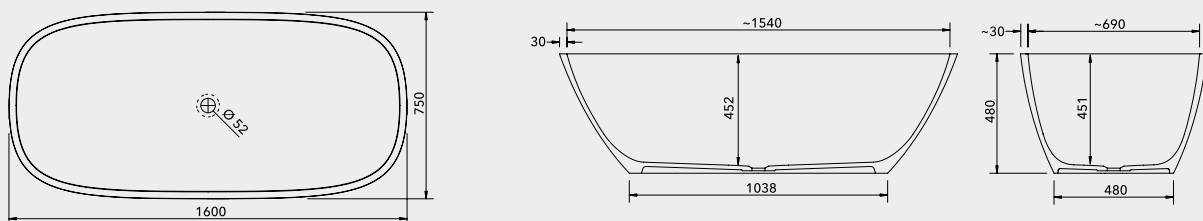

SILK (SIFONE SENZA TROPPOPIENO E VALVOLA INCLUSI NEL PREZZO)

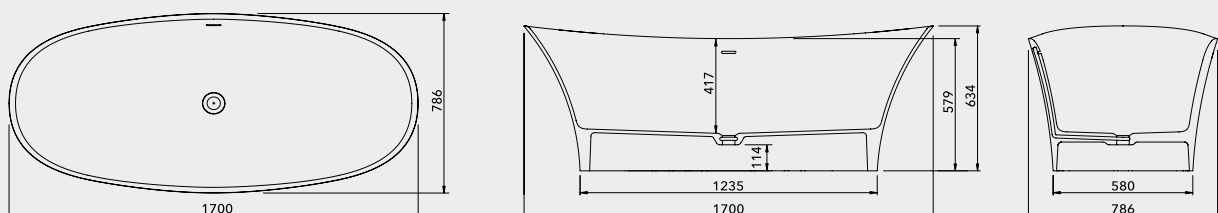

VASCHE DA BAGNO

Informazioni tecniche

FREYA (SIFONE SENZA TROPPOPIENO E VALVOLA INCLUSI NEL PREZZO) (COPERCHIO IN RESINA)

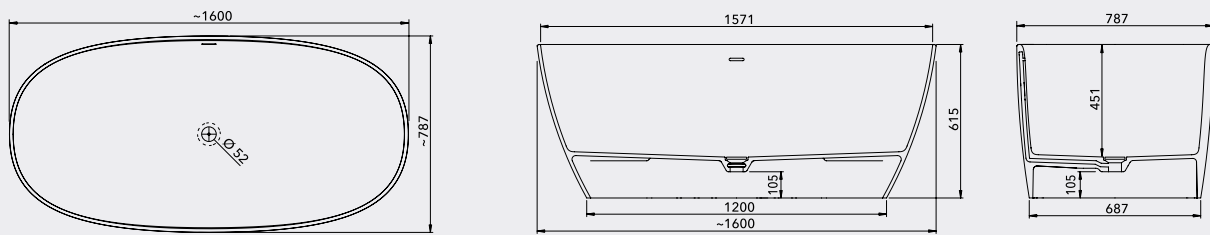

HADA (SIFONE SENZA TROPPOPIENO E VALVOLA INCLUSI NEL PREZZO) (COPERCHIO IN RESINA)

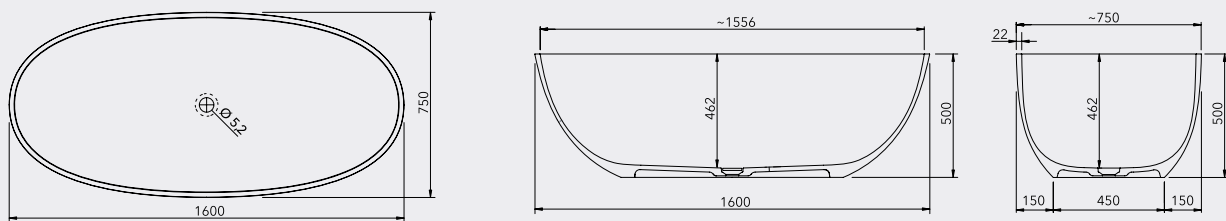

CORA (SIFONE SENZA TROPPOPIENO E VALVOLA INCLUSI NEL PREZZO)

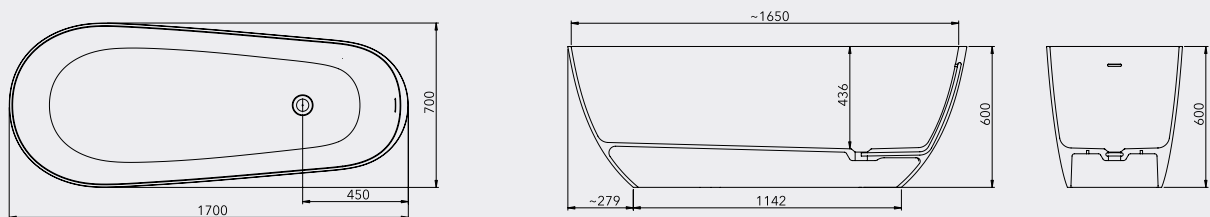

AURA (SIFONE SENZA TROPPOPIENO E VALVOLA INCLUSI NEL PREZZO) (COPERCHIO IN RESINA)

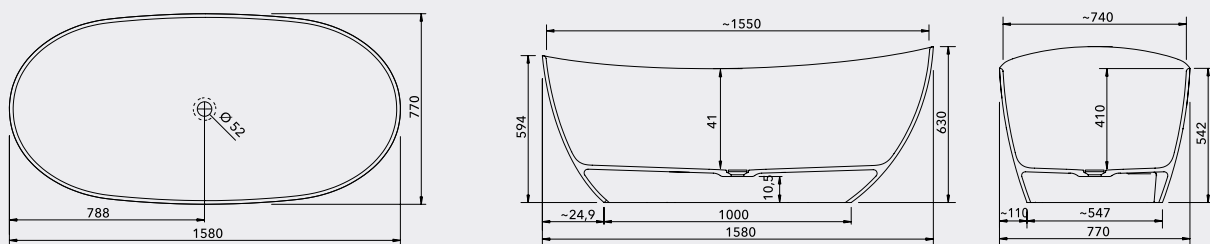

BECCA (SIFONE SENZA TROPPOPIENO E VALVOLA INCLUSI NEL PREZZO)

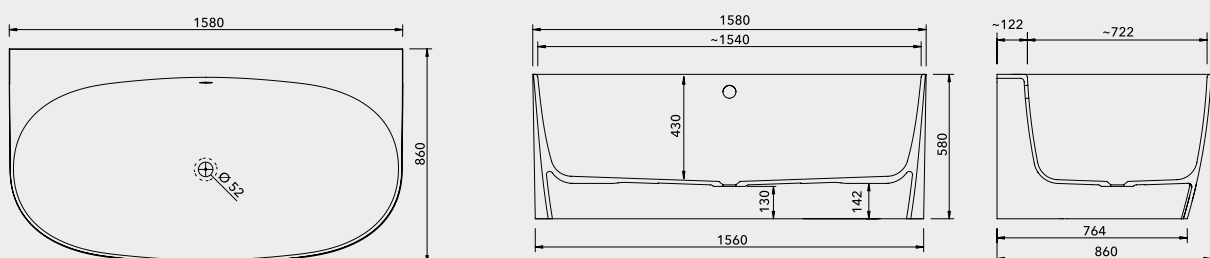

LAVABI

Informazioni tecniche

ATHOS

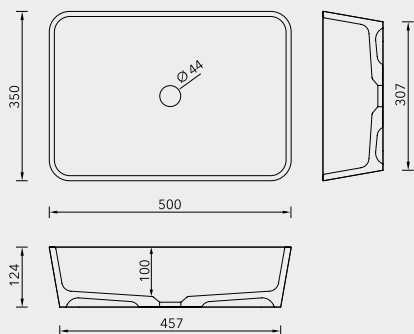

CIRCUS

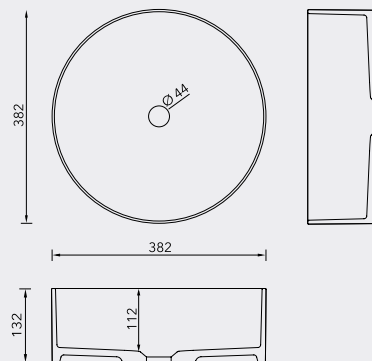

ZERO

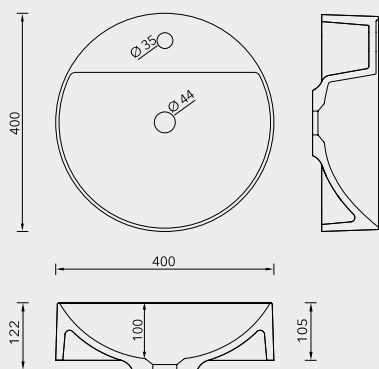

TOP

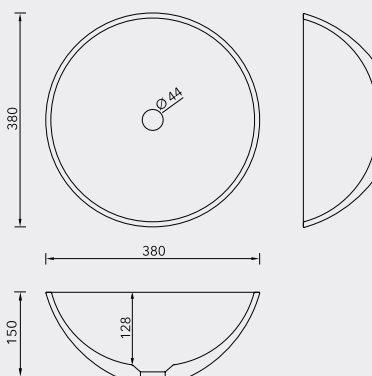

DANTE

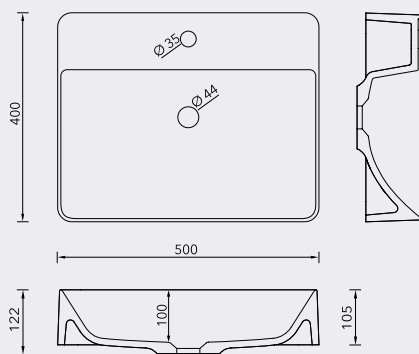

NOE (COPERCHIO IN RESINA)

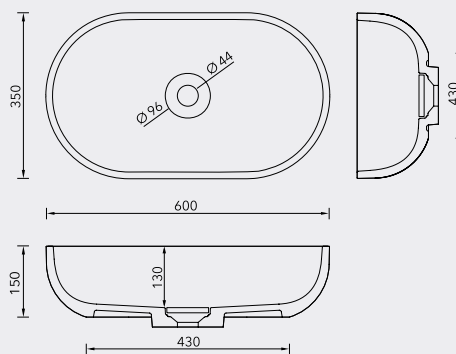

COSMO (COPERCHIO IN RESINA)

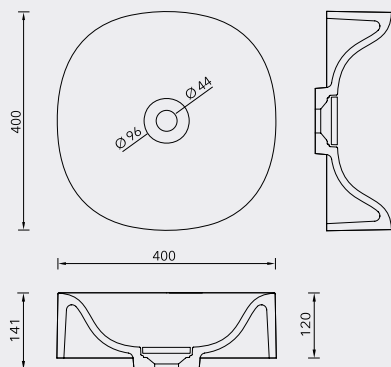

CLOE

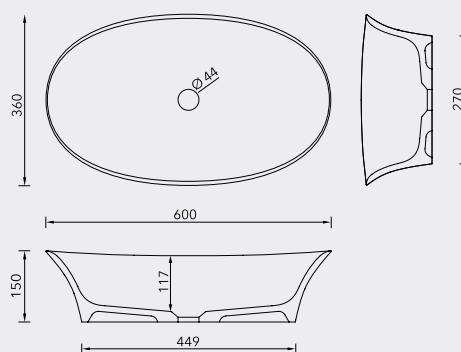

VEGA 600

(COPERCHIO VALVOLA IN RESINA)
(VITI INCLUSI NEL PREZZO)
MOD. VEGA 600 NECESSITA DI VITI
PER L'INSTALLAZIONE

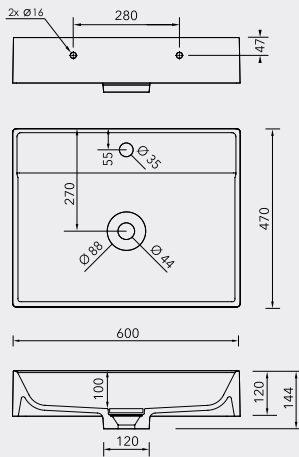

VEGA 800

(COPERCHIO VALVOLA IN RESINA) (VITI
INCLUSI NEL PREZZO)
MOD. VEGA 800 NECESSITA DI VITI PER
L'INSTALLAZIONE

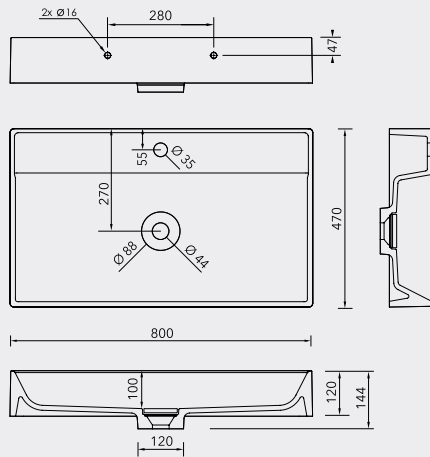

VEGA 1000

(COPERCHIO VALVOLA IN RESINA)
(VITI INCLUSI NEL PREZZO)
MOD. VEGA 1000 NECESSITA DI VITI PER
L'INSTALLAZIONE

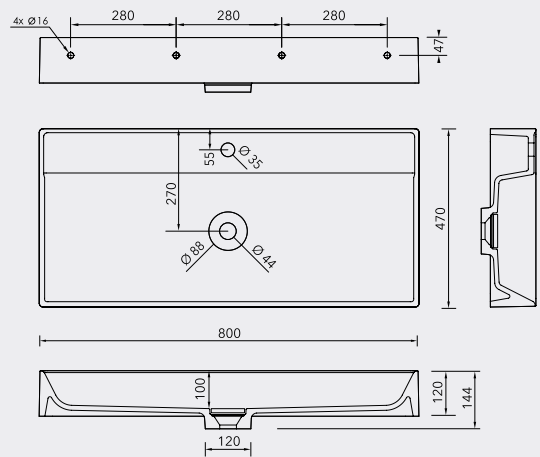

KUMI (STAFFE-SUPPORTO* INCLUSE NEL PREZZO)

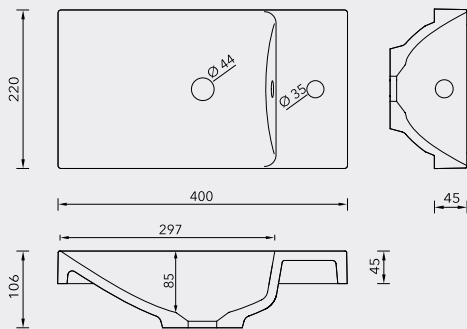

*STAFFE-SUPPORTO MOD. KUMI (X2) / FINITURA CROMATTA METALLIZZATA

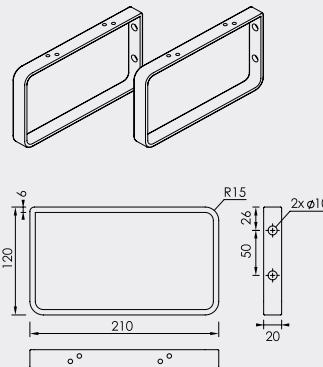

LYSE

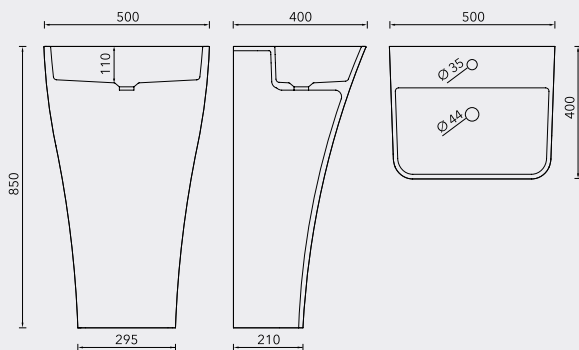

CYRO

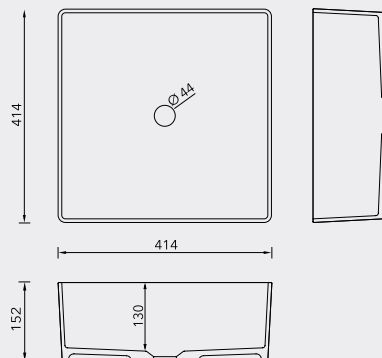

VALVOLA CLICK (ACCESSORIO OPZIONALE)

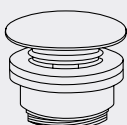

TROPPOPIENO ACCESSORIO INCLUSO NEL PREZZO MODELLO KUMI



LAVABI INTEGRATI

Informazioni tecniche

MILO (TROPPOPIENO INCLUSO NEL PREZZO)

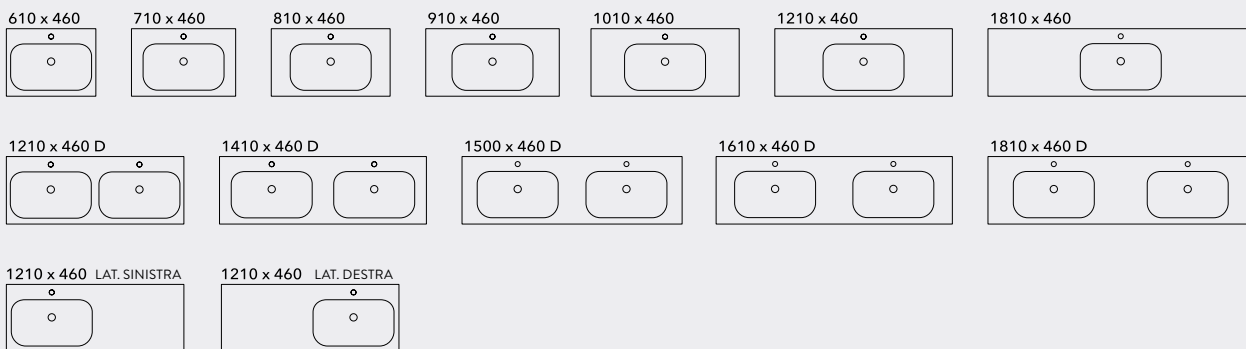
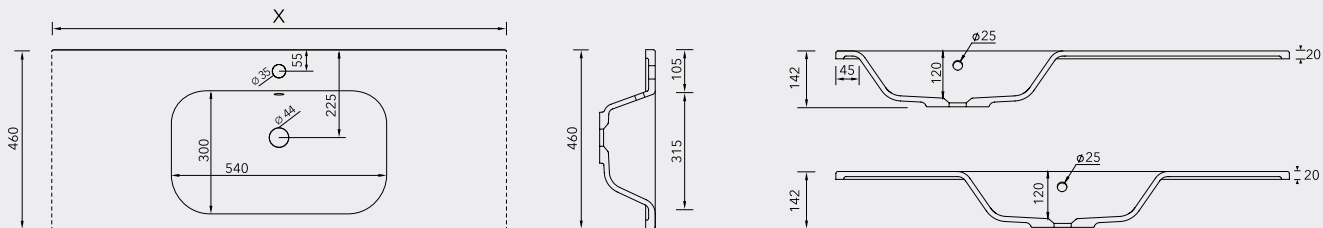

HEBE (TROPPOPIENO INCLUSO NEL PREZZO)

COMPRENDE SUPPORTI PER L'INSTALLAZIONE (*Le misure 61 e 121D comprendono VITI per l'installazione)

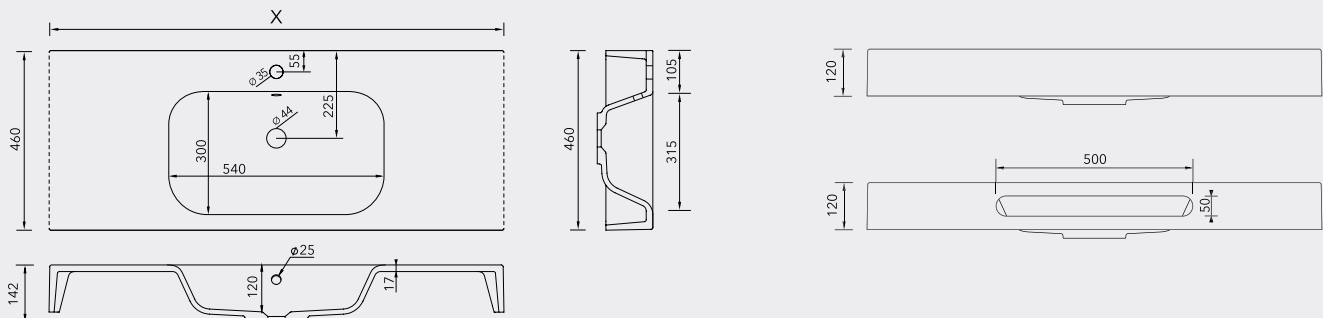

HEBE

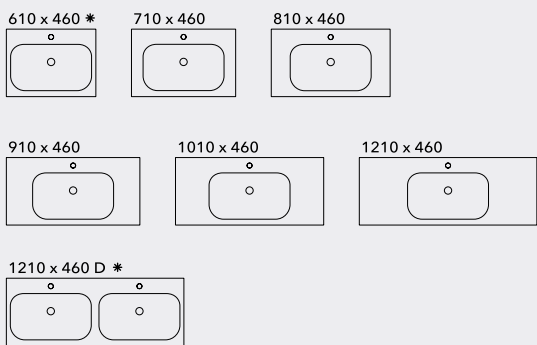

HEBE PORTA ASCIUGAMANI

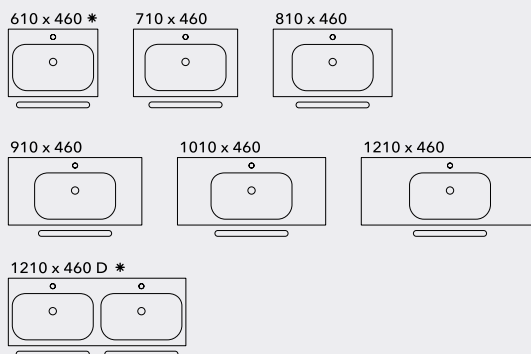

LAVABI INTEGRATI

Informazioni tecniche

FIONA (TROPPOPIENO INCLUSO NEL PREZZO)

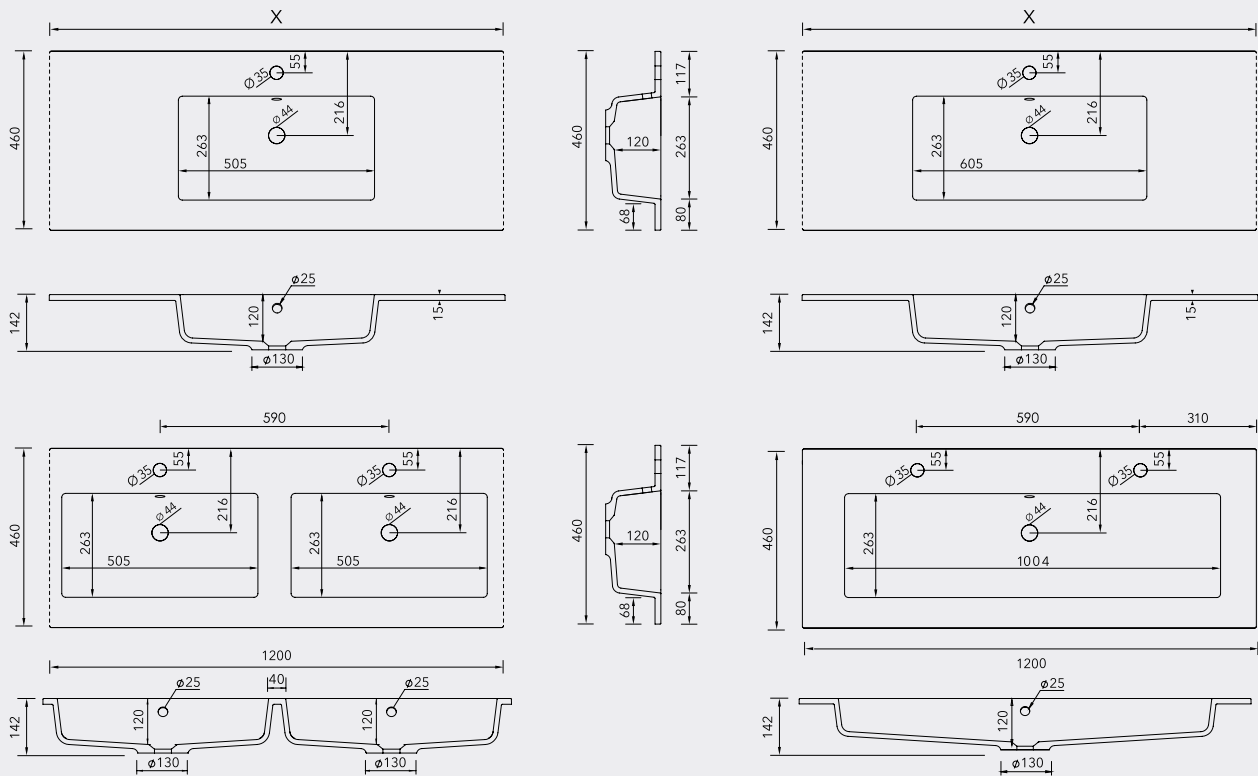

FIONA LAVABO 505X236

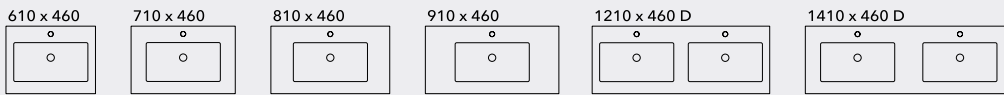

FIONA LAVABO 605X236

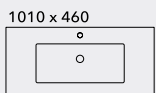

FIONA LAVABO 1004X236

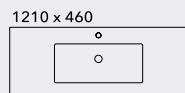

ARIA (TROPPOPIENO INCLUSO NEL PREZZO)

COMPRENDE SUPPORTI PER L'INSTALLAZIONE (Le misure 61 e 71 icomprendono VITI per l'installazione)

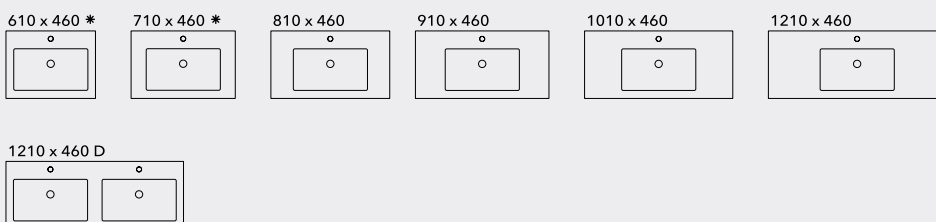
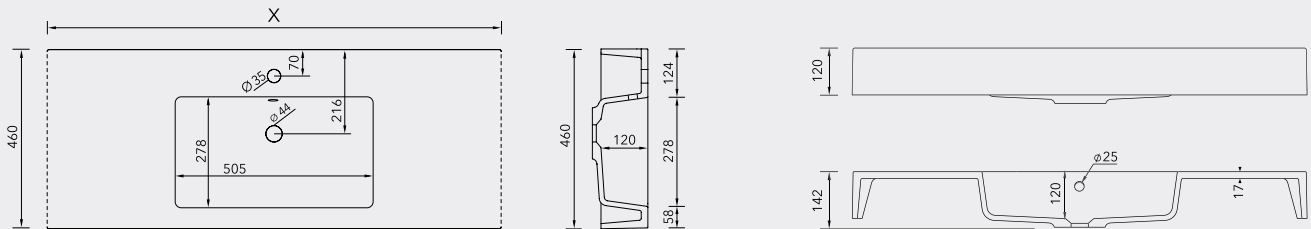

LAVABI INTEGRATI

Informazioni tecniche

FORMAS (TROPPOPIENO INCLUSO NEL PREZZO)

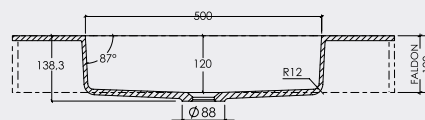
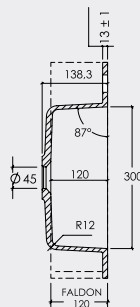
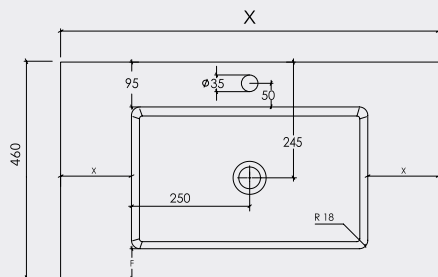

IDEAL (TROPPOPIENO INCLUSO NEL PREZZO)

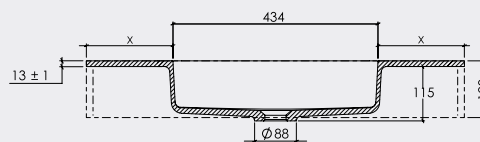
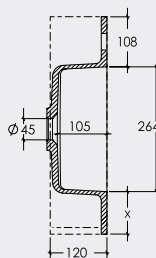
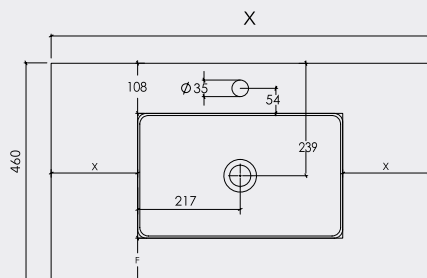

LAVABI INTEGRATI

Informazioni tecniche

ILLICE (TROPPOPIENO INCLUSO NEL PREZZO)

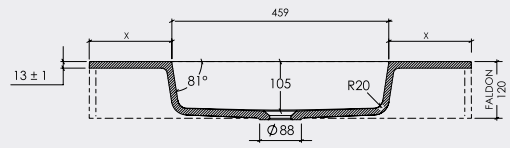
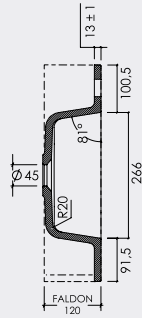
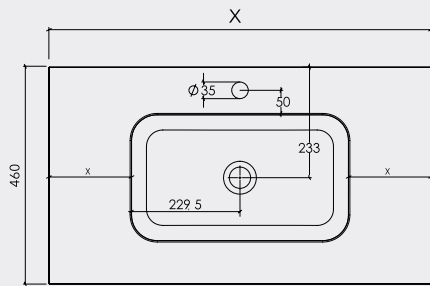

MIAMI (TROPPOPIENO INCLUSO NEL PREZZO)

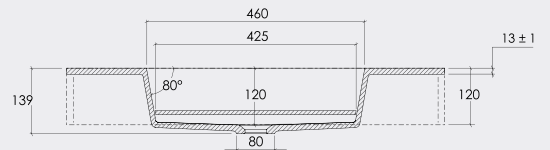
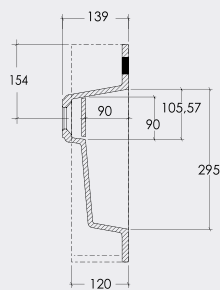
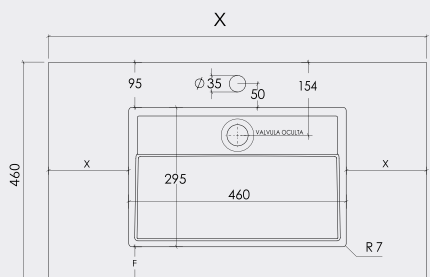

CONSOLLE

Informazioni tecniche

CONSOLLE TEXTURE CON FRONTALE 12CM. (COMPRENDE SUPPORTI PER L'INSTALLAZIONE)

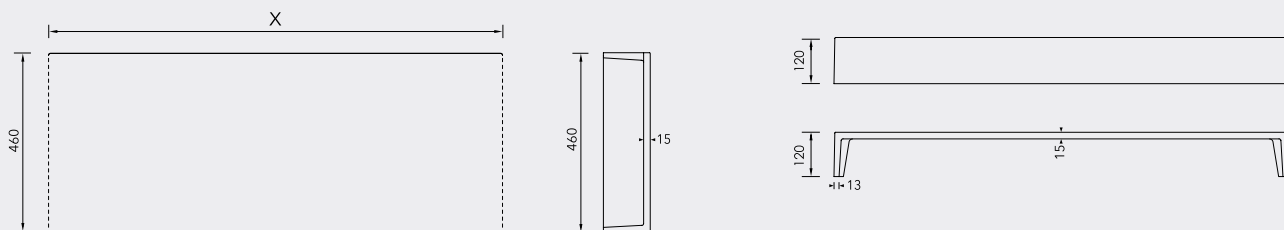

CONSOLLE CON FRONTALE 8CM. (COMPRENDE SUPPORTI PER L'INSTALLAZIONE)

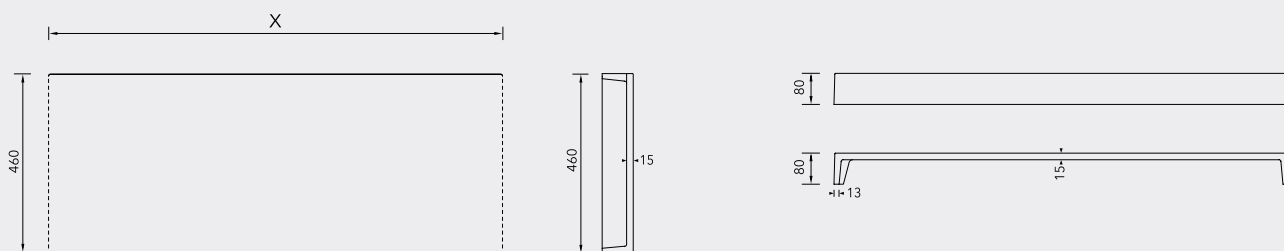

CONSOLLE SPESSORE 1,5CM.

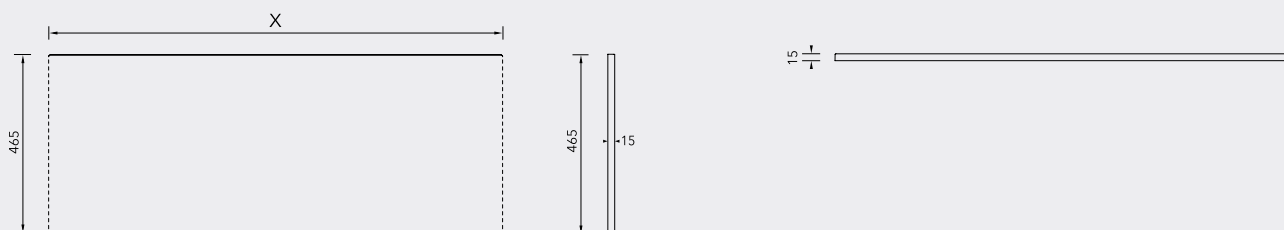

PANELLI PER RIVESTIMENTO

Informazioni tecniche

PANELLI PER RIVESTIMENTO

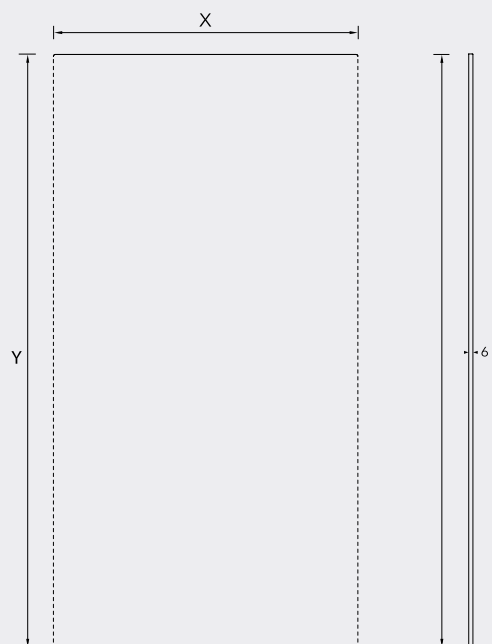

MISURE DISPONIBILI

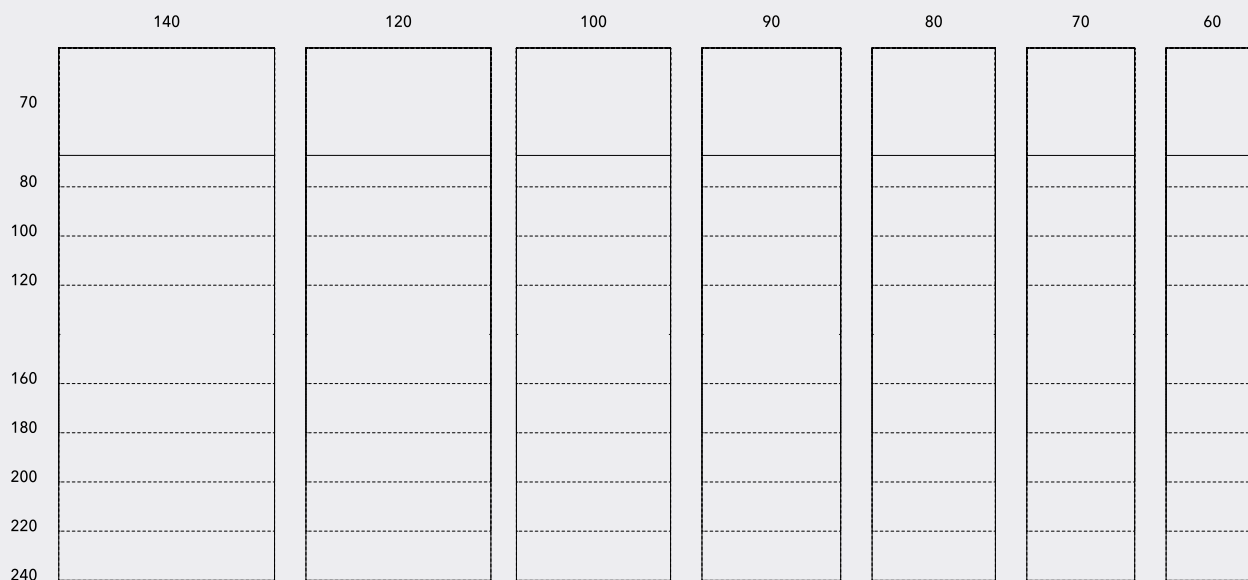

ACCESSORI

Piatti doccia, lavabi e lavabi integrati

PILETTA SIFONICA ORIZZONTALE (ACCESSORIO INCLUSO NEL PREZZO)

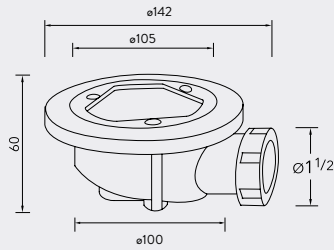

COMPATIBILE CON I MODELLI:

KREA
KREA CURVE
FRAME
FLUID
TEXTURE

PILETTA SIFONICA VERTICALE (ACCESSORIO OPZIONALE)

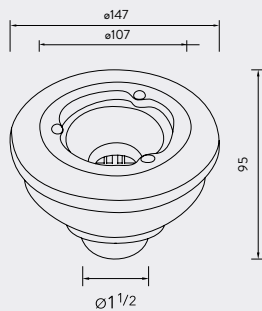

COMPATIBILE CON I MODELLI:

KREA
KREA CURVE
FRAME
FLUID
TEXTURE

PILETTA SIFONICA RETTANGOLARE (ACCESSORIO INCLUSO NEL PREZZO)

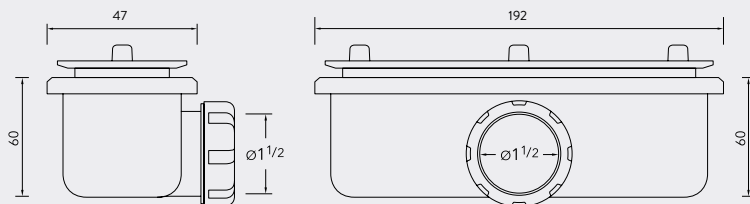

COMPATIBILE CON I MODELLI:

PETRA
KALOS

GRIGLIA INOX. QUADRATA (ACCESSORIO INCLUSO NEL PREZZO)

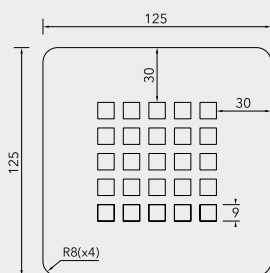

COMPATIBILE CON I MODELLI:

KREA
KREA CURVE
FRAME
TEXTURE

GRIGLIA INOX. QUADRATA COLORE RAL (ACCESSORIO OPZIONALE)

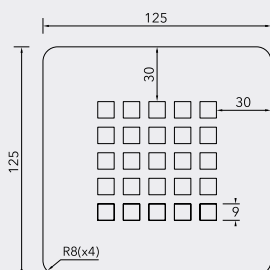

COMPATIBILE CON I MODELLI:

KREA
KREA CURVE
FRAME

ACCESSORI

Piatti doccia, lavabi e lavabi integrati

COPERCHIO IN RESINA 300 (ACCESSORIO INCLUSO NEL PREZZO)

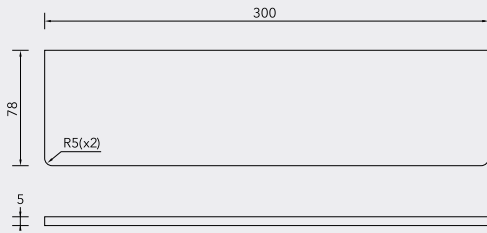

COMPATIBILE CON I MODELLI:
PETRA
KALOS

COPERCHIO IN RESINA RETTANGOLARE (ACCESSORIO INCLUSO NEL PREZZO)

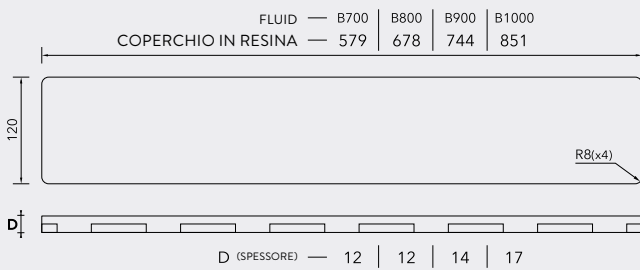

COMPATIBILE CON I MODELLI:
FLUID

GRIGLIA RETTANGOLARE INOX. (ACCESSORIO OPZIONALE)

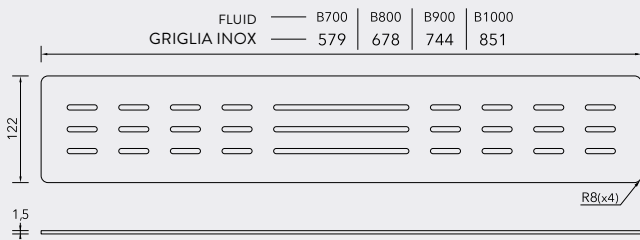

COMPATIBILE CON I MODELLI:
FLUID

ACCESSORI

SUPPORTI ZINCATI (ACCESSORIO INCLUSO NEL PREZZO MOD. HEBE, ARIA E CONSOLLE 8)

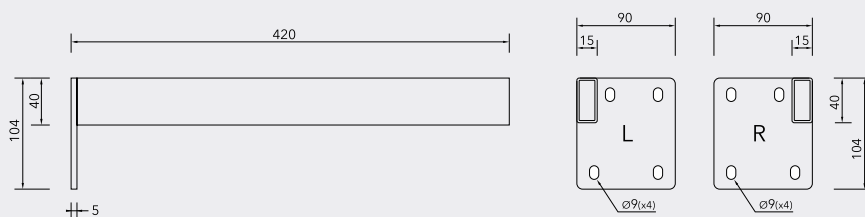

ACCESSORI

SUPPORTI INOX. (ACCESSORIO OPZIONALE)

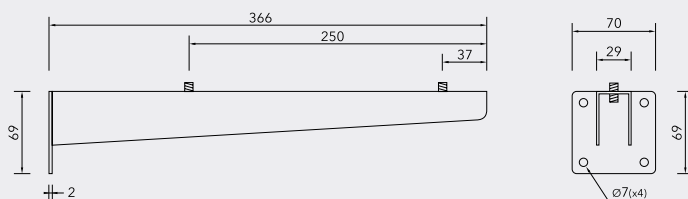

INFORMAZIONE ALLEGATE

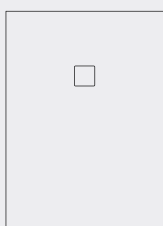

ACCESSORI, TERMINI E CONDIZIONI PER I PIATTI DOCCIA

PER TUTTI I PIATTI DOCCIA MODELLO FLUID E KALOS
Valvola rettangolare e coperchio in resina inclusi nel prezzo.

PER TUTTI I PIATTI DOCCIA MODELLO KREA, FRAME E KREA CURVE
Valvola orizzontale e griglia inox inclusi nel prezzo.

PER TUTTI I PIATTI DOCCIA MODELLO TEXTURE
Valvola orizzontale e griglia inox TEXTURE inclusi nel prezzo.

Tempi di consegna settimanali in colore bianco,
Per altri colori consultare disponibilità e tempi di consegna.

- Colori standard inclusi nel Prezzo: 9003. 9001. 1001. 7035. 7037 e 7016
Altri colori carta RAL si applicherà supplemento

Tagli speciali: intagli , diagonali, ecc. Si applicherà supplemento

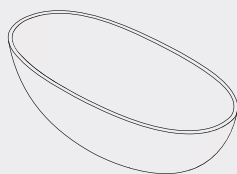

ACCESSORI, TERMINI E CONDIZIONI PER LE VASCHE DA BAGNO

PER I MODELLI DI VASCHE DA BAGNO MAE, STELLA, DAFNE, ELBA, SILK, FREYA,
HADA, CORA, AURA Y BECCA.
Valvola/sifone con troppopieno inclusi nel prezzo.

PER I MODELLI DI VASCHE DA BAGNO MAE, DAFNE, SILK, HADA Y AURA.
Coperchio valvola in resina inclusi nel prezzo.

Consultare disponibilità e tempi di consegna.
Finitura in color bianco opaco.

Piedi delle vasche da bagno inclusi in tutti i modelli (solo quando necessari per l'installazione)

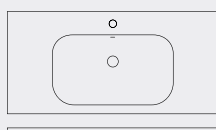

ACCESSORI, TERMINI E CONDIZIONI DI PIANI LAVABO, LAVABO, CONSOLLE STANDARD

PER I MODELLI DI PIANI LAVABO, LAVABO, CONSOLLE STANDARD
Valvola non inclusa nel prezzo.

Supporti zincati inclusi nel prezzo (solo nei piani lavabo con frontale)
(2u.) (si includeranno tre supporti quando necessario per l'installazione).

Consultare disponibilità e tempi di consegna.

Finitura in color bianco opaco.

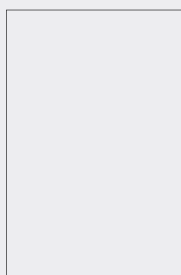

ACCESSORI, TERMINI E CONDIZIONI PANNELLI PER RIVESTIMENTO

Consultare opzione di taglio su misura.
Consultare tempi di consegna.

INFORMAZIONE ALLEGATE

DOMANDE FREQUENTI

Si può fabricare su misura?

I nostri prodotti possono essere ordinati al centimetro con un margine di $\pm 0,7\%$.

Come va conservato il prodotto una volta ricevuto?

Deve essere posato orizzontale su una superficie piana.

Può essere riparare?

Nonostante siano molto resistenti agli urti, abbiamo un kit di riparazione a disposizione del cliente.

Si può tagliato?

Sì, con una sega circolare con lama diamantata.

Come si pulisce il prodotto?

Si consiglia di utilizzare acqua e sapone neutro applicato con una spugna. In nessun caso utilizzare prodotti abrasivi.

Che materiale devo usare per l'installazione dei prodotti?

Per l'incollaggio e/o la sigillatura è necessario utilizzare dello stucco poliuretano flessibile MS e/o silicone neutro.

INFORMAZIONE ALLEGATE

PROVE CHIMICHE

Determinazione della resistenza chimica e dei coloranti del prodotto secondo la norma UNE-EN-14527 senza deterioramento. Acido acetilico (10%), idrossido di sodio (10%), etanolo (70%), candeggina, blu di metilene (1%).

DILUIZIONE PULIZIA (PRODOTTO)	TEMPO DE ESPOSIZIONE (GIORNI)	RISULTATO ISPEZIONE VISIVA
Don Limpio pH neutro	1	Nessum effetto visibile
Candeggina neutra uso domestico profumata	1	Nessum effetto visibile
Ace	1	Nessum effetto visibile
Ammoniaca profumata	1	Nessum effetto visibile
Viakal	1	Nessum effetto visibile
Cillit Bang	1	Nessum effetto visibile
KH-7 antical	1	Nessum effetto visibile
Aceto di vino bianco	1	Nessum effetto visibile
Lodopovidone	1	Nessum effetto visibile
Acqua ossigenata	1	Nessum effetto visibile
Solvente per la pulizia	1	Nessum effetto visibile
Alcohol da bruciare	1	Nessum effetto visibile
Acetone	1	Nessum effetto visibile
Rimuovi smalto	1	Nessum effetto visibile

TRATTAMENTO DELLE MACCHIE

AGENTE DI MACCHIE	RISULTATO DELL'ISPEZIONE	AGENTE DI PULIZIA
Smalto per unghie	Macchia eliminata	Acetone
Rossetto	Macchia eliminata	Detergente con sapone neutro
Betadine	Macchia eliminata	Acetone
Vino	Macchia eliminata	Acetone

GUIDA ALLA PULIZIA E ALLA MANUTENZIONE DELLE VASCHE DA BAGNO (CONSIGLIATA PER LE SUPERFICI OPACHE)

Per la pulizia regolare, raccomandiamo detersivi multiuso senza proprietà abrasive o detersivi delicati per lavastoviglie. Dopo ogni uso, sciacquare la superficie interna con acqua e asciugare con un panno di cotone. Pulire eventuali macchie ostinate (macchie di grasso, olio, vernice, inchiostro e muffa) con una crema detergente delicata. Rimuovere completamente le macchie può richiedere un certo sforzo.

NOTA: I DETERGENTI ABRASIVI DEVONO ESSERE UTILIZZATI CON MOLTA CAUTELA.

Si raccomanda di applicare dell'olio per la cura della pelle sulla superficie del prodotto una volta al mese per mantenerne il suo aspetto estetico. Pulire lo sporco ostinato con acqua calda e detersivi delicati o acqua e sapone neutro. Rimuovere i graffi dalla superficie con una spugna ruvida e quindi applicare dell'olio per la cura della pelle. Il calcare viene rimosso con aceto diluito in acqua.

PER MANTENERE LA BELLEZZA DELLA SUPERFICIE DEL PRODOTTO E PER EVITARE MACCHIE OSTINATE (AD ESEMPIO MACCHIE DI TINTURA PER CAPELLI, ROSSETTO O ALTRI PRODOTTI COLORANTI), SI CONSIGLIA DI PULIRE IMMEDIATAMENTE L'IMBRATTAMENTO.

LA TEMPERATURA DELL'ACQUA PER IL LAVAGGIO DEL LAVABO NON DEVE SUPERARE I 70° C, E PER IL LAVAGGIO DELLA VASCA DA BAGNO E DELLA CONSOLLE NON DEVE SUPERARE I 75° C. NON UTILIZZARE PRODOTTI PER LA PULIZIA E LA CURA DEL BAGNO CONTENENTI COLORANTI NATURALI O ARTIFICIALI. PRIMA DI USARE UN PRODOTTO PER LA PULIZIA, PROVATE LA SUA AZIONE SU UNA ZONA NASCOSTA DEL PRODOTTO.

UNA CURA INADATTA DEL PRODOTTO PUÒ DANNEGGIARLO E ANNULARE LA GARANZIA.

INFORMAZIONE GENERALI

INSTALLAZIONE DEI PIATTI DOCCIA

I nostri prodotti devono essere installati da personale qualificato per essere coperti da garanzia. Eliminare cononostante, si consiglia di leggere il manuale di istruzioni fornito con il piatto.

Prima di iniziare, si devono prendere in considerazione i seguenti punti:

- Posizionare orizzontalmente su una superficie piana adeguata alle dimensioni dello stesso.
- Controllate che sia completamente a livello e che scarichi correttamente.
- Verifica di eventuali anomalie.

Per l'installazione:

- Preparare una base pulita, asciutta e perfettamente livellata.
- Lasciare spazio per l'impianto idraulico e la valvola di scarico.
- Posizionare del nastro impermeabilizzante lungo il perimetro e negli angoli per evitare perdite tra il piatto e la parete.
- Applicare delle strisce di mastice poliuretano (tipo SIKAFLEX o adesivo tipo MS) sopra la malta per assicurarne il fissaggio.
- Incastrare il piatto massimo a 10 mm nel rivestimento per evitare problemi durante il montaggio e la regolazione del box.
- Stendere del silicone neutro lungo il perimetro, pulendo le sbavature che restano.
- Collocare la griglia inox.

Montaggio del sifone:

- Posizionare il sifone nella sua posizione definitiva e collegarlo alla linea di scarico.
- Verificare che non ci siano perdite.
- Per lo scarico del piatto fare riferimento al documento di base HS5 Scarico delle Acque del Codice Tecnico dell'Edilizia.

Pulizia:

- Di routine: sciacquare e lasciar asciugare.
- In profondità: strofinare con un panno morbido con un detergente liquido neutro; per il calcare, un prodotto anticalcare non clorurato.

INSTALLAZIONE DI LAVABI, LAVABI INTEGRATI E CONSOLLE

Produciamo una massa di tipo Solid Surface composta principalmente da cariche minerali con una piccola percentuale di resine. Si tratta di un materiale compatto, coperto da uno strato di Gel Coat, che gli conferisce una grande durezza e un'alta resistenza agli urti.

Prima di iniziare, si devono pretendere in considerazione i seguenti punti:

- Disimballare con estrema cautela per evitare incidenti o possibili urti.
- Riporre sempre in posizione orizzontale.
- Controllare che il prodotto si trovi perfettamente in piano e senza danni o difetti.

I nostri prodotti devono essere installati da personale qualificato per aver diritto alla garanzia.

MANUTENZIONE E PULIZIA:

Per la pulizia e la manutenzione quotidiana, utilizzare un panno umido con sapone neutro o uno sgrassatore domestico. L'acetone applicato con la carta può essere utilizzato a condizione che venga rapidamente risciacquato con abbondante acqua.

RIPARAZIONE:

Questa opzione è prevista per le situazioni in cui appaiano macchie molto ostinate o piccoli graffi.

- Finitura opaca: Utilizzare della carta vetrata a grana semi-fine (600 cm²) facendo movimenti circolari delicati sullo sporco fino a quando l'imperfezione scompare, poi ripassare con un'altra carta vetrata a grana fine (800 cm²) fino a quando la superficie è completamente restaurata.
- Finitura ad effetto ardesia e colorata: Per non danneggiare il prodotto si raccomanda di dipingere la zona interessata.

CONSIGLI D'USO:

- Non utilizzarli per eliminare riga sopra.
- Non collocare oggetti molto caldi o stufe sulla superficie.
- Non lasciare mozziconi di sigaretta, perché sono una fonte di calore molto concentrata.
- Per la manipolazione, l'installazione e la manutenzione si deve tenere conto del fatto che oggetti pesanti o taglienti che colpiscono a superficie potrebbero danneggiarla.

INFORMAZIONE ALLEGATE

GARANZIA

Tutti i nostri prodotti sono coperti da una garanzia di due anni, in conformità alla normativa europea in vigore, essendo esclusi:

- I danni causati da un uso improprio.
- Uno stoccaggio e manipolazione inadeguati degli stessi.
- L'uso di materiali non adeguati per la pulizia.
- L'installazione difettosa del prodotto da parte di personale non qualificato.

IMPORTANTE

IL PRODOTTO DEVE ESSERE CONTROLLATO CON L'ORDINE DEL CLIENTE PER VERIFICARE CHE SIA CORRETTO. PRIMA DELL'INSTALLARE DEI BOX DOCCIA FISSI CONTRILARE LA CORRETTA INSTALLAZIONE DEL PIATTO DOCCIA, VERIFICANDO LE PENDENZE E LO SCARICO DELL'ACQUA, POCHÉ Ohmyshower GARANTISCE LA SOSTITUZIONE O LA RIPARAZIONE DEL PRODOTTO ESCLUSO IL MONTAGGIO E LO SPOSTAMENTO.

La nostra garanzia copre solo ed esclusivamente la sostituzione del prodotto; in nessun caso le spese derivanti dalla sostituzione del prodotto.

Tutte le grafica TEXTURE possono subire variazioni di tono dovute a vari fattori durante il processo di fabbricazione; per cui l'azienda non è responsabile e non accetta resi senza verifica del prodotto al momento della ricezione da parte del cliente, inoltre, comunicare non conformità del prodotto prima dell'installazione.

IMBALLAGGIO E TRASPORTO

I prodotti sono consegnati imballati in scatole di cartone individuali dotate di rinforzi.

IN CASO DI ROTTURA, IL CLIENTE DEVE AVVISARE ENTRO 24 ORE, SIA LA FABBRICA CHE L'AGENZIA DI TRASPORTO.

CONDIZIONI DI VENDITA

Ordini

Tutti gli ordini devono essere inviati al nostro dipartimento commerciale o ai nostri agenti commerciali. Saranno accettati solo per iscritto o via e-mail, specificando correttamente le caratteristiche del prodotto e le condizioni di vendita.

Trasporto

Questa tariffa non include il trasporto.

Modifiche o annullamento di ordini

Eventuali modifiche o annullamenti non saranno accettati già in fase di produzione. Se fatti prima, devono essere inviati per iscritto.

Termine di consegna

Trattandosi di una produzione su misura e su ordinazione, l'accordo di consegna sarà concordato con il cliente di volta in volta.

Resi

I resi di materiale saranno accettati solo nel caso in cui si sia verificato un errore di produzione. Non sono ammesse por tagli e misure speciali.

Prodotti

Le fotografie dei prodotti sono indicative e possono esserci variazioni nella tonalità del colore. Ohmyshower si riserva il diritto di modificare tutti o parte del prodotti senza preavviso, a condizione che si tratti di un miglioramento degli stessi.

Tolleranza dimensioni

A causa dei materiali utilizzati nella fabbricazione dei nostri prodotti, gli stessi possono avere una tolleranza di $\pm 0,7\%$ rispetto alle dimensioni richieste.

Termini di pagamento

I termini di pagamento saranno di 30 giorni con rischio commerciale (eccetto quelli concordati con l'agente commerciale), sempre nei margini stabiliti dalla Legge 15/2010. Il mancato pagamento darà diritto a Ohmyshower di sospendere la consegna degli ordini in sospeso.

Foro competente

Per qualsiasi controversia, l'acquirente si sottomette alla giurisdizione dei tribunali di Elche (Alicante).

INFORMAZIONE ALLEGATE



PRODUCTO
Plato de ducha construido con resina de poliéster, cargas minerales de última generación, con una densidad de 1,4 g/cm³ y gel coat de alta resistencia.

Nuestros platos de ducha son ideales para la decoración de cualquier baño, ya que se adaptan a cualquier espacio y diseño, puesto que podemos personalizar cualquier medida, así como utilizar todos los colores que aparecen en la carta RAL. Las cargas utilizadas confieren a nuestro plato de ducha un menor peso en comparación a los platos de otras marcas.

PLATO DE DUCHA RESINA Muestra referenciada en AIDIMME como 1712067-01

ENSAYOS REALIZADOS	NORMATIVA	RESULTADO
Aptitud para la limpieza (valoración)	EN 14527:2016	Correcto
Evacuación del agua (valoración)	EN 14527:2016	Correcto
Estabilidad del fondo (valoración)	EN 14527:2016	Correcto
Resistencia a productos químicos y colorantes (valoración)	EN 14527:2016	Sin deterioro. Correcto
Resistencia a las variaciones de temperatura (valoración)	EN 14527:2016	Sin deterioro. Correcto

De acuerdo con los ensayos realizados, se puede asignar a la muestra la CLASE 1, de acuerdo con la norma EN 14527:2016, "Platos de ducha para uso doméstico" y su designación corresponde al siguiente sistema: **EN 14527-CL1**

ACABADO GEL COAT PLATO DE DUCHA.
Muestra referenciada en AIDIMME como 1712067-01

ENSAYOS REALIZADOS	MET. ENSAYO	RESULTADO	REQUISITO
Estabilidad de la superficie, Rayado	EN 14688	0,11	Sin aparición del sustrato
Profundidad de la rayada (mm)	Apartado 5.6	Sin aparición del sustrato	Correcto
Estabilidad de la superficie, Abrasión	EN 14688	0,55	Sin aparición del sustrato
• Valoración tras 750 ciclos	Apartado 5.7	Sin aparición del sustrato	s0,8 Correcto
Resistencia al impacto	EN 249	1000	Sin distorsiones ni defectos, tras altura de caída de 1000 mm. Correcto.
Caída de bola	Anexo A-4	Sin deterioro	
• Altura de caída (mm)			
• Valoración			

Documento de AFNOR NF017 de 2013, correspondiente a "Reglas de certificación de la marca NF para aparatos sanitarios", los platos de ducha construidos con material polimérico pintados de tipo mono-capa.

De acuerdo con la norma UNE EN 249:2010, "Aparatos sanitarios. Platos de ducha fabricados a partir de planchas acrílicas reticuladas obtenidas por colada. Requisitos y métodos de ensayo".

AIDIMME
INSTITUTO TECNOLÓGICO

Enero 2020

Los ensayos descritos en esta ficha han sido realizados en el laboratorio de AIDIMME (E0564261296) a petición del fabricante del producto. Los resultados obtenidos únicamente conciernen a la muestra analizada.
Dichos resultados se recogen en el informe de ensayo referenciado 22011712.805.E5.01. (V.L. 21902729)

CERTIFICATO PER I MODELLI DI PIATTO DOCCIA EN - 14527 : 2006 + A1 CLASSE 1 USO DOMESTICO PER L'IGIENE PERSONALE

In conformità alla norma DIN 51097:1992 "Test dei rivestimenti per pavimenti. Determinazione della resistenza allo scivolamento. Aree a piedi nudi sotto carico umano. Metodo di camminata. Test della rampa" La resistenza allo scivolamento è di Classe B.

Secondo la norma UNE-EN 16165:2022 "Determinazione della resistenza allo scivolamento delle superfici pedonali. Metodi di valutazione" Informazione allegata c, prova del pendolo, e informazione allegata AN, condizioni per l'esecuzione della prova di scivolamento secondo il Codice Tecnico delle Costruzioni. La resistenza allo scivolamento è di Classe 2.

DECLARACIÓN DE PRESTACIONES
Bañera - Mineral Composite

Código de identificación única del producto tipo: Baño - Mineral Composite

Usos previstos: **higiene personal**

Representante autorizado: **no aplicable**

Sistemas de evaluación y verificación de la constancia de las prestaciones (EVCP): **System 4**

Norma armonizada: **EN 14516:2006+A:2010**

Organismos notificados: **no aplicable**

Documento de evaluación europeo: **no aplicable**

Evaluación técnica europea: **no aplicable**

Organismo de evaluación técnica: **no aplicable**

Organismos notificados: **no aplicable**

Prestaciones declaradas:

Características esenciales	Propiedades	Especificación técnica armonizada
La capacidad de limpiar CA	Cumple	EN 14516:2006+A:2010
Durabilidad DA	Cumple	

Documentación técnica adecuada o documentación técnica específica: **no aplicable**

DECLARACIÓN DE PRESTACIONES

1. **Producto:** ENCIMERAS CON LAVABO **Nº. DdP: 02**

2. **Usos previstos:** USO DOMESTICO, PARA LA HIGIENE PERSONAL.

3. **Sistema de evaluación:** SISTEMA 4

4. **Prestaciones declaradas:**

Características esenciales	Prestaciones	Especificaciones técnicas Armonizadas
Aptitud para la limpieza	Pasa	UNE-EN 14688:2006
Resistencia a la carga	Pasa	UNE-EN 14688:2006
Protección contra el desbordamiento	Clase 25	UNE-EN 14688:2006
Durabilidad	Pasa	UNE-EN 14688:2006

• Las prestaciones del producto identificado en el punto 1 son conformes con las prestaciones declaradas en el punto 4.
• La presente declaración de prestaciones se emite bajo la única responsabilidad del fabricante indicado en el punto 2.
• Firmado por y en nombre del fabricante por: Manuel Pérez Quiroz

Elche, a 26 de Junio de 2015

AIDIMA
REVISTA TECNOLÓGICA

* Características esenciales ensayadas en los laboratorios de AIDIMA.
* Control de Producción en Fábrica (CPF) implantado por AIDIMA.

DECLARACIÓN DE PRESTACIONES
Lavabo - Mineral Composite

Código de identificación única del producto tipo: Lavabo - Mineral Composite

Usos previstos: **higiene personal**

Representante autorizado: **no aplicable**

Sistemas de evaluación y verificación de la constancia de las prestaciones (EVCP): **System 4**

Norma armonizada: **EN 14688:2006**

Organismos notificados: **no aplicable**

Documento de evaluación europeo: **no aplicable**

Evaluación técnica europea: **no aplicable**

Organismo de evaluación técnica: **no aplicable**

Organismos notificados: **no aplicable**

Prestaciones declaradas:

Características esenciales	Propiedades	Especificación técnica armonizada
La capacidad de limpiar CA	Cumple	EN 14688:2006
Resistencia a cargas LR	Cumple o no aplicable	
Rendimiento del canal de desbordamiento OF	CL - en la etiqueta del producto	
Durabilidad DA	Cumple	

Documentación técnica adecuada o documentación técnica específica: **no aplicable**

I NOSTRI PRODOTTI SONO CERTIFICATI SECONDO I PIÙ ALTI STANDARD DI QUALITÀ.



